

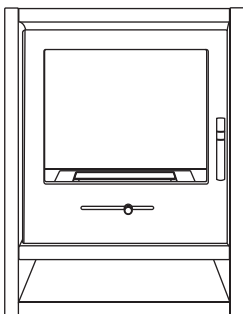

## BIO-ETHANOL FIRE SAFETY MANUAL FOR:



### This manual is for the following models:

OKO S1	OKO S1-R	OKO S2	OKO S2-D	OKO S2-W
OKO S3	OKO S4	OKO S5	OKO S6	OKO S7
OKO S8	BEF0014	BEF0018	BEF0019	BEF0020
BEF0021	BEF0024	BEF0025	BEF0029	BEF0030
BEF0032	BEF0033	BEF0037		BEF0033

\*Distances from combustible materials for each product may vary.  
Please see specific Installation Guide supplied with the product.

**LANGUAGES**

English	02-15
Français	16-30
Deutsch	31-45
Italiano	46-60
Español	61-75
Polski	76-90
Română	91-105

**CONTENTS****SECTION 01 - INTRODUCTION**

Introduction	03
Important safety information	04-05
Safety symbols	04-05

**SECTION 02 - IMPORTANT SAFETY INFORMATION**

<b>WARNING!</b>	05
Installation and location	06
Adding fuel	07
Lighting	07-08
During use	08
Extinguishing	08-09
Caring for your product	09

**SECTION 03 - INSTALLATION & GUARANTEE**

Minimum distances to combustible materials	10
Bio-ethanol Stove Accessories	11-13
Guarantee	14
Contacts	14

## INTRODUCTION



**WARNING:** FAILURE TO FOLLOW INSTRUCTIONS MAY RESULT IN FIRE, PROPERTY DAMAGE, SERIOUS INJURY OR DEATH.

The contents of this manual are intended to provide simple and informative instructions on how to safely install and use your bio-ethanol fire. Before assembling the product, please take the time to read this manual thoroughly.

Please bear in mind that bio-ethanol fires use a real, uncovered flame which by nature requires extra care and attention during use.

## PLEASE KEEP THIS MANUAL FOR FUTURE REFERENCE

### General Information

Before using your bio-ethanol fire you will need to determine whether the space is suitable for the product to be used safely. Using your bio-ethanol fire in a room smaller than that stipulated below and without sufficient ventilation may result in headaches or sickness. If this occurs, extinguish the fire immediately and open all doors and windows. To calculate the Volume of the room:

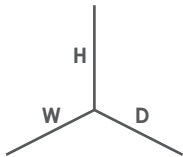

$$\text{Room size} = H \times W \times D = \text{m}^3$$

If this value is less than the Minimum Room Volume stated for the fire **DO NOT USE**



**IMPORTANT:** Remove all packaging before use, but retain the safety instructions. **DO NOT** remove the warning labels from the unit.

BIO ETHANOL FIRES		
Burner Size (L)	Min Room Vol.(m3)	Approx. Burn time (hrs)
1.5	60	5
3	80	7

## IMPORTANT SAFETY INFORMATION

Please take the time to familiarise yourself with **ALL** the information contained within this section of the manual.



**DO NOT** pour fuel into the open flame. Do not pour fuel into the burner whilst it is still hot.



**DO NOT** put any objects onto the fire.



**DO NOT** put fireplace in a draft.



**DO NOT** fan the fire.



**DO NOT** touch the flames.



**DO NOT** position the fire near combustible items.

# IMPORTANT SAFETY INFORMATION

Please take the time to familiarise yourself with **ALL** the information contained within this section of the manual.



Keep suitable extinguishing agent ready.

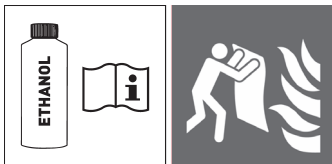

Adhere to **ALL** instructions about bio-ethanol fuel.



Fire danger / oxidising / combustible



Do not smoke when handling / filling bio-ethanol fuel.



Harmful.

## WARNING!

- Never leave children unsupervised in a room where the fire is ON and unguarded.
- Never obstruct or cover or force items into fire openings.
- Never install or use the fire anywhere where water is in use, i.e. Bathrooms, Kitchens, Shower Rooms, and Swimming Pools etc.
- Never use aerosols or steam cleaners on or around the fire.
- Never use the fire to dry clothes etc.
- Never sit or stand on the fire.
- Never lean or put weight on the fire.
- Do not use outdoors.
- Do not sit the fire on deep pile carpets or rugs.
- This product is **NOT** for permanent use.
- This product is **NOT** for continuous operation.
- This product is **ONLY** intended for domestic use.
- This product must **NOT** be hired out for contract purposes.
- This product is **NOT** intended for cooking or heating food.
- This product must **NOT** be used a room with a minimum volume less than that recommended the model specific information section of this instruction manual and without sufficient ventilation. Failure to comply may result in headaches or sickness.

- If anyone in the vicinity of the fire experiences sickness or headaches, extinguish the fire immediately and open all doors and windows.
- Once lit, **DO NOT** pour bio-ethanol liquid into the fire.
- **DO NOT** leave a lit fire unattended at any time.
- **DO NOT** use the bio-ethanol fire as a main source of heating.
- **FIRE HAZARD** – Hot liquid.
- **DO** ensure all safety precautions in this manual are followed.
- **DO** familiarise yourself with the procedure for extinguishing the fire **BEFORE** lighting.

## BEFORE YOU START

We recommend the following equipment is available at all times and clearly visible before lighting the fire:

- The metal extinguishing tool supplied with the fire.
- An alcohol resistant foam, BC powder or carbon dioxide fire extinguisher (not supplied).
- A protective mat placed beneath the fire in instances where the fire is to be positioned on a wooden, plastic or glass table.
- A protective mat may be made of slate or marble, be a cast iron or stainless steel trivet, or a heat resistant fabric mat, which can be purchased from cookware retailers.
- A carbon monoxide detector in the room in which you intend to use your bio-ethanol fireplace.
- A long stem lighter

We also recommend a set of heat resistant gloves when preparing and lighting the fire.

## INSTALLATION AND LOCATION

NOTE: These instructions are to be used in conjunction with building regulations. Please observe local legislation in relation to installation and use of bio-ethanol fires.

- Please ensure the wall/table/floor you are placing this appliance can bear its weight.
- You **MUST** use this product in a well ventilated area.
- **DO NOT** use this bio-ethanol fire in any small enclosed unventilated spaces such as lofts or basements.
- You **MUST** locate this product in a location where it will **NOT** be subject to a strong draught or wind.
- **DO NOT** place the fire in front of a window.
- You **MUST** only use this fire in rooms according to this manual.
- You **MUST** locate the fire at least 1m away from curtains and any other flammable materials.
- **DO NOT** place it on or near any highly combustible/flammable surfaces or materials.
- **DO NOT** use this bio-ethanol fire under any outdoor awnings, parasols, sun umbrellas, gazebos or in a tent.
- A protective mat **MUST** be placed beneath the fire in instances where the fire is to be positioned on a wooden, plastic or glass table (protective mat not supplied)
- A protective mat may be made of slate or marble, be a cast iron or stainless steel trivet, or a heat resistant fabric mat, which can be purchased from cookware retailers.
- **DO NOT** locate the fire in a location where it could be knocked or tipped over.
- **DO NOT** use this bio-ethanol fire on anything other than a suitably strong,

stable, flat, level, permanent, heat and scratch resistant, low surface in a well ventilated area.

- **DO NOT** reposition the fire when in use, only move the fire when it has cooled completely.
- **DO NOT** position the fire below a wall-hung television, or beneath overhanging lights.
- **DO NOT** locate the fire within 1m of a television.
- **DO NOT** locate the fire in an area where children and/or animals play.
- **See minimum requirements for combustible distances on page 10.**
- **If enclosures dont allow for the distances stated on page 10, you MUST use non- combustible materials.**

## ADDING FUEL

- This product is **ONLY** suitable for use with bio-ethanol liquid fuel.
- **ALWAYS** follow the fuel safety guidelines on the back of the bio-ethanol fuel bottle.
- **DO NOT** use petrol, white spirit, lighter fluid, alcohol, gel fuel, citronella oil or similar chemicals to light the fire as this will damage the product and may cause property damage, serious injury or death.
- **ALWAYS** inspect the unit prior to adding fuel for fatigue and damage and replace as and when necessary.
- **ALWAYS** use the funnel provided to fill the fuel tray.
- **ALWAYS** ensure that the whole unit and fuel container is fully extinguished and cool prior to fueling.
- **DO NOT** re-fill the fuel tray with bio-ethanol liquid when the bio-ethanol fire is in use or still hot.
- **DO NOT OVERFILL THE FUEL TRAY WITH FUEL**
- There is a maximum level mark on the inside of the fuel tray. **DO NOT** fill the fuel tray with bio-ethanol liquid above the maximum mark.
- If any spillages have occurred when filling the fuel tray, ensure you clear up the spilled fuel before use. Any fuel spilled can be removed by wiping the fuel up with a dry cloth then removing any remaining residue with a damp cloth
- **DO NOT** use any chemicals to clean up spillages or to clean the bio-ethanol fireplace.
- Only use luke warm water and a soft cloth to clean the bio-ethanol fire.
- Only add more bio-ethanol liquid when the flame has been properly extinguished and the fire is **COMPLETELY COOL.**
- **DO NOT POUR FUEL DIRECTLY ONTO A LIT FLAME, OR INTO A WARM FUEL CONTAINER.**

## LIGHTING

NOTE: Before lighting we highly recommend familiarising yourself with the procedure(s) for extinguishing the fire.

- Ensure there are no flammable materials within 1m of the bio-ethanol fire.
- **DO NOT** ignite the device if it is still warm.
- **DO NOT** smoke when lighting the fire.
- **DO NOT** light the fire in a room which already contains a burning fire.
- To light the bio-ethanol liquid fuel use a **long stem lighter** at arms length at a minimum distance of 140mm from the handle of the lighter to the opening of the bio-ethanol burner.

- It is recommended that you use heat resistant gloves (not supplied) when preparing this unit for use and lighting the bio-ethanol liquid.
- The extinguishing plate must remain completely open once the bio-ethanol liquid fuel has been lit. When you want to extinguish the flame and when **NOT** in use, the extinguishing plate must remain firmly closed.

## DURING USE

- After approximately 5 minutes the flame will change from a small blue flame to a larger yellow flame and will burn hotter than when first lit.
- Once alight **DO NOT** move or handle the bio-ethanol fire as it will be hot.
- The metal extinguishing tool should be kept close to the fire at all times, especially when alight.
- **DO NOT** leave unattended.
- Beware of hot surfaces.
- **DO NOT** touch the flame.
- **DO NOT** put anything on top of the fire or cover the fire and/or the fire glass.
- **DO NOT** smoke in the vicinity of the fire.
- **DO NOT** close all windows and doors whilst the fire is in use.
- **DO NOT** use this product in a strong draught or wind.
- **DO NOT** light the fire in a room which already contains a burning fire.
- **DO NOT** use this bio-ethanol fire in the rain.
- **DO NOT** move the bio-ethanol fire whilst alight as it will be hot.
- **ALL** of the bio-ethanol fire surfaces will become hot during use: **HANDLE WITH CAUTION.**
- Keep children and pets at a safe distance from the bio-ethanol fire when in use, whilst still hot or with hot fuel.
- **DO NOT** leave children unattended with the fire whilst in use, still hot or with hot fuel.
- **DO NOT** reposition the fire when in use, only move the fire when it has cooled completely.

## EXTINGUISHING

- It is recommended that heat resistant gloves (not supplied) are used when handling any part of the fire.
- Keep the extinguishing tool with the fire at all times.
- **DO NOT** douse the bio-ethanol fire with water even in an emergency.
- **DO NOT** attempt to blow out the flame, as the additional airflow will increase the flame size and strength and not extinguish the flame.
- To extinguish the bio-ethanol fire allow all bio-ethanol liquid to burn completely so there is no residue remaining in the fuel tray.
- If the fire is burning, using the extinguishing tool provided close the extinguishing plate covering the fuel tray completely, this will starve the flame of oxygen preventing it from burning.
- Keep the stainless steel extinguishing plate firmly closed until the whole product is cool and the flame is extinguished.
- The fuel tray **MUST** be completely covered by the extinguishing plate.
- **DO NOT** handle or return to the product until the flame has been completely extinguished.
- Once the fire is completely cool you may return to the product.

## IN AN EMERGENCY

- Using the metal extinguishing tool provided, firmly close the stainless steel extinguishing plate across the fuel tray.
- Use an alcohol resistant foam, BC powder, or carbon dioxide fire extinguisher.
- Ensure the stainless steel extinguishing plate is completely closed covering the fuel tray entirely.
- **DO NOT** douse the bio-ethanol fire with water even in an emergency.
- **DO NOT** attempt to blow out the flame, as the additional airflow will increase the flame size and strength and not extinguish the flame.

Once cool:

- Ensure there is no fuel remaining in the fuel tray.
- Keep the extinguishing plate firmly closed.

## CARING FOR YOUR PRODUCT

- **DO NOT** alter the design or construction of this fire in any way.
- **DO NOT** use any replacement parts from any other manufacturer.
- When not in use, ensure there is no fuel remaining in the fuel tray.
- To clean the fuel tray use lukewarm water and a soft cloth. It is also recommended that you use a good quality stainless steel cleaner on the fuel tray.
- **ONLY** use a damp soft cloth on the fireplace base unit.
- When not in use, store the unit indoors in a dry, cool place, out of reach of children.
- Take special care when storing the bio-ethanol liquid fuel.
- For suitable fuel storage, please follow the directions for use and storage on the bio-ethanol liquid packaging.
- Prior to next use, check all components of the product for fatigue, ensuring that the secondary fuel container does not contain any fuel. Any residual fuel must be removed, drained and cleaned before use.
- The stainless steel fuel tray will tarnish from first use and if placed outside, this is normal and to be expected.
- Reposition the fireplace regularly to prevent the surface underneath the fireplace from fading.

## MINIMUM DISTANCES TO COMBUSTIBLE MATERIALS

## Stoves

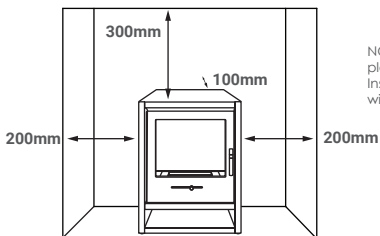

NOTE: Distances may vary, please see specific Installation Guide supplied with the product.

## PARTS SUPPLIED

## Stove



1 x  
Stove



1 x Bio-Ethanol  
Burner



1 x Flame  
Control Tool



1 x Filler  
Funnel

**IMPORTANT:** ON ALL MODELS PLEASE ENSURE THE BURNER RESERVIOR IS FACING THE FRONT OF THE FIREPLACE

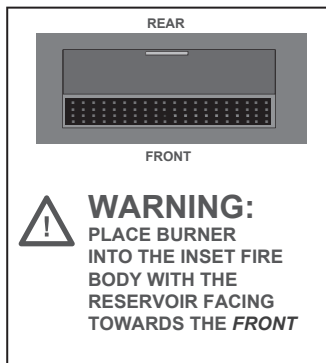

# BIO ETHANOL STOVE ACCESSORIES

This guide is to be used in conjunction with the manual supplied with the stove

\*Images for illustrative purposes only

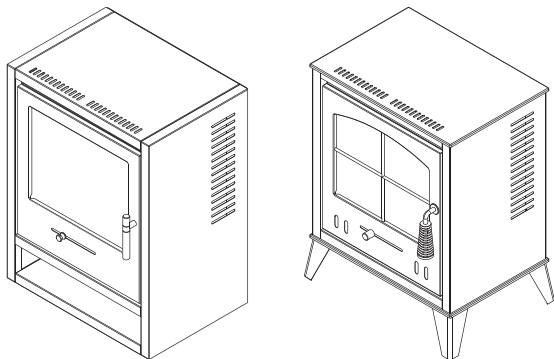

**This manual is for the following models:**

OKO S1	OKO S1-R	OKO S2	OKO S2-D	OKO S2-W	OKO S3
OKO S4	OKO S5	OKO S6	OKO S7	OKO S8	BEF0014
BEF0018	BEF0019	BEF0020	BEF0021	BEF0024	BEF0025
BEF0029	BEF0030	BEF0032	BEF0033	BEF0037	

**Do NOT place ANYTHING inside the burner chamber, i.e Ceramic Logs/Pebbles etc.**

This will affect the air flow inside the chamber and create an unsafe and less controlled flame.

Please read through the use & care manual provided with this product first.

## DISTANCES FROM WALL

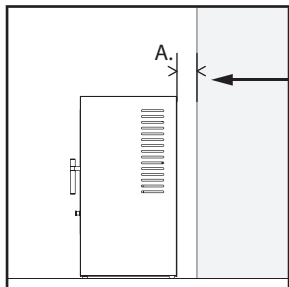

Distance from A.

- Marble/Stone: > 5mm
- Wood (including MDF & MFC): > 10mm
- Wallpaper: > 100mm

## OPENING THE DOOR

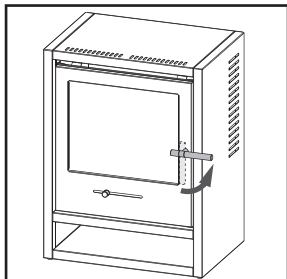

1. To open the door, turn the handle anti-clockwise to a horizontal position.

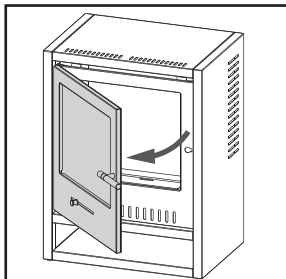

2. Once in position, pull the door to open.

## ATTENTION

Do not store fuel on the shelf underneath the fire.

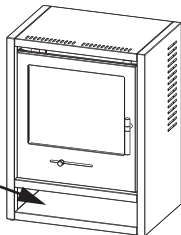

# IMPORTANT

## FITTING THE STOVE PIPE (if applicable)

ONLY COMPATIBLE WITH ADAM STRAIGHT OR ANGLED STOVE PIPES

### Parts Supplied

2 x Metal Plates

\*Images for illustrative purposes only

1. Assemble the stove pipe insert into an 'X' and push into the bottom of the stove pipe.

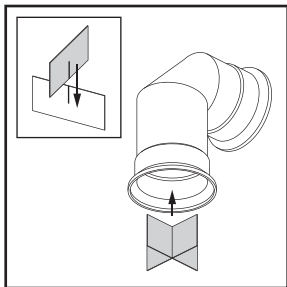

2. Place the stove pipe on top of the stove and push the stove pipe against the wall/back panel.

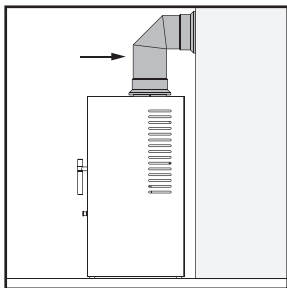

**ATTENTION:** DO NOT place anything within 50mm of the front of the stove to ensure the vents on top of the stove are left clear.

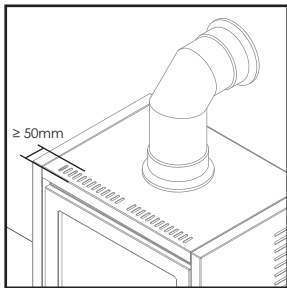

## FITTING THE LOG STORE (supplied separately)

\*Images for illustrative purposes only

1. For products with feet only.  
For products without feet, move straight to Step 2.

NOTE: REMOVE THE BURNER BEFORE LAYING THE STOVE ON ITS BACK

Lay the stove on its back and remove the 4 x feet from the stove using a screwdriver.

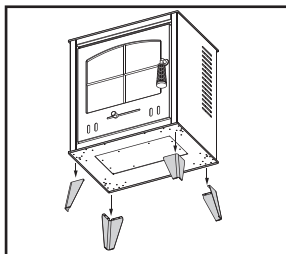

2. Position the log store in the desired place.  
Then, carefully lift the stove and place it onto the log store.

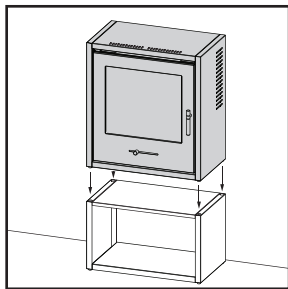
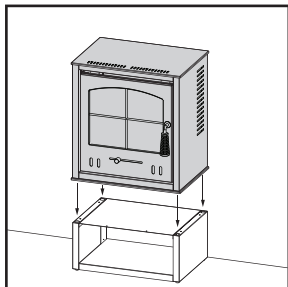
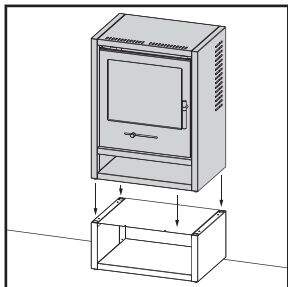

## DISCLAIMER

AFFIX RECEIPT OR PROOF  
OF PURCHASE HERE

We will not accept responsibility for any loss, damage or injury caused by installations of bio-ethanol fires other than those directly attributable to faulty workmanship or materials used by ourselves during the guarantee period. The instructions in this manual are designed to supplement those defined by building regulation, local conventions and any other applicable safety steps required by law in relation to fire safety and should not be used in isolation.

Over time the appearance of the product will tarnish though use and if kept outdoors, this is natural and unavoidable and we are under no obligation to provide repair or replacements under guarantee for cosmetic damage sustained in this manner.

## GUARANTEE

For your convenience, you are not required to complete a form and return it to us in order to validate your guarantee. However, please ensure that you retain your receipt which will act as both proof of purchase and a guarantee validation document. **We recommend that you attach your receipt to this documentation.**

Your product carries a 12 month guarantee from the date that the original purchaser receives it. If your product fails to operate to its specification, due to faulty workmanship or materials during the guarantee period, we will either repair or replace the product. We will use our discretion to determine whether to offer a repair or provide a replacement. The product will not be covered by the guarantee if it has been misused, transformed, modified or altered in any way. Over time the appearance of the product will tarnish though use and if kept outdoors, this is natural and unavoidable and we are under no obligation to provide repair or replacements under guarantee for cosmetic damage sustained in this manner.

If your product fails within the guarantee period please ensure that you have all necessary documentation available including proof of purchase (receipt or invoice with serial number, location and date of purchase) in addition to all original undamaged packaging and leaflets etc. It is strongly recommended that you inspect your product carefully before it is used or installed. For full details of your product you should refer to the instruction manual which accompanies the product. You are strongly advised to read this manual carefully in its entirety and to retain it for future reference.

This product guarantee does not affect your statutory rights.

Conforms with relevant European Directives

## CUSTOMER HELPLINE

+44 (0) 3300 882 069

customer.support@firedupcorporation.com



[www.firedupcorporation.com](http://www.firedupcorporation.com)

[www.firedupcorporation.com/manual](http://www.firedupcorporation.com/manual)

Fired Up Corporation Ltd  
Fired Up Buildings  
HD1 3LF, UK

Fired Up Corporation  
(Ireland) Ltd  
71, D02 P593, Dublin

# MANUEL DE SÉCURITÉ POUR FEUX AU BIOÉTHANOL :

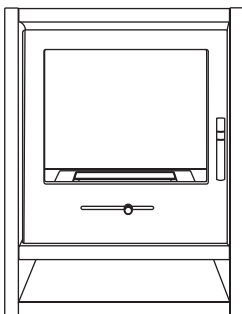

## Ce manuel concerne les modèles suivants:

OKO S1	OKO S1-R	OKO S2	OKO S2-D	OKO S2-W
OKO S3	OKO S4	OKO S5	OKO S6	OKO S7
OKO S8	BEF0014	BEF0018	BEF0019	BEF0020
BEF0021	BEF0024	BEF0025	BEF0029	BEF0030
BEF0032	BEF0033	BEF0037		

\*Les distances par rapport aux matériaux combustibles peuvent varier d'un produit à l'autre. Veuillez consulter le guide d'installation spécifique fourni avec le produit.

[www.firedupcorporation.com/manual](http://www.firedupcorporation.com/manual)

## Lisez TOUTES les instructions avant d'utiliser cet appareil.

Ces instructions sont données pour votre sécurité. Veuillez les lire attentivement avant utilisation, et les conserver pour référence ultérieure. Le non-respect de ces instructions peut entraîner des blessures et/ou des dommages matériels.

Remarque : Ce manuel s'applique à un certain nombre de produits différents. Veuillez à suivre les lignes directrices appropriées concernant les produits.

## SOMMAIRE

### SECTION 01 - INTRODUCTION

Introduction	18
Informations importantes sur la sécurité	19-20
Symboles de sécurité	19-20

### SECTION 02 - INFORMATIONS IMPORTANTES SUR LA SÉCURITÉ

<b>ATTENTION!</b>	20
Installation et emplacement	21
Ajout de carburant	22
Éclairage	22-23
Pendant l'utilisation	23
Extinction	23-24
Soin de votre produit	24

### SECTION 03 - INSTALLATION ET GARANTIE

Distances minimales aux matériaux combustibles	25
Accessoires pour poêles à bioéthanol	26-29
Garantie	30
Contacts	30

## INTRODUCTION



**AVERTISSEMENT:** LE NON-RESPECT DES INSTRUCTIONS PEUT ENTRAÎNER UN INCENDIE, DES DOMMAGES MATÉRIELS, DES BLESSURES GRAVES OU LA MORT.

Le contenu de ce manuel est destiné à fournir des instructions simples et informatives sur la manière d'installer et d'utiliser votre feu au bioéthanol en toute sécurité. Avant d'assembler le produit, prenez le temps de lire attentivement ce manuel.

N'oubliez pas que les feux au bioéthanol utilisent une véritable flamme découverte qui, par nature, nécessite une attention et un soin particuliers lors de l'utilisation.

## CONSERVEZ CE MANUEL POUR RÉFÉRENCE ULTÉRIEURE

## Informations Générales

Avant d'utiliser votre feu au bioéthanol, vous devez déterminer si l'espace est adapté à l'utilisation du produit en toute sécurité. L'utilisation de votre feu au bioéthanol dans une pièce plus petite que celle mentionnée ci-dessous et sans ventilation suffisante peut entraîner des maux de tête ou des malaises. Dans ce cas, éteignez immédiatement le feu et ouvrez toutes les portes et fenêtres. Pour calculer le volume de la pièce:

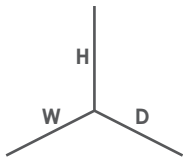

Taille de la pièce =  $H \times W \times D = m^3$

Si cette valeur est inférieure au volume minimal de la pièce indiqué pour l'incendie, **NE PAS UTILISER**



**IMPORTANT:** Retirer l'emballage avant l'utilisation, mais conserver les instructions de sécurité. **NE PAS** retirer les étiquettes d'avertissement de l'appareil.

t

## FEUX AU BIOÉTHANOL

Taille du brûleur (L)	Volume min. de la pièce (m3)	Durée de combustion approx. (hrs)
1.5	60	5
3	80	7

## INFORMATIONS IMPORTANTES SUR LA SÉCURITÉ

Prenez le temps de vous familiariser avec TOUTES les informations contenues dans cette section du manuel.



**NE PAS** verser de carburant dans la flamme nue. Ne PAS verser de carburant dans le brûleur lorsqu'il est encore chaud.



**Ne PAS** placer d'objets sur le feu.



**NE PAS** placer le foyer dans un courant d'air.



**Ne PAS** attiser le feu.



**NE PAS** toucher les flammes.



**NE PAS** placer le feu à proximité d'éléments combustibles.

# INFORMATIONS IMPORTANTES SUR LA SÉCURITÉ

Prenez le temps de vous familiariser avec TOUTES les informations contenues dans cette section du manuel.



Tenir à disposition un agent extincteur approprié.



Respecter **TOUTES** les instructions relatives au carburant bioéthanol.



Danger d'incendie /  
comburant / combustible



Ne pas fumer lors de la  
manipulation ou du remplissage  
de carburant au bioéthanol.



Nocif.

## ATTENTION!

- Ne jamais laisser les enfants sans surveillance dans une pièce où le feu est allumé et non surveillé.
- Ne jamais obstruer, couvrir ou forcer des objets dans les ouvertures d'incendie.
- Ne jamais installer ou utiliser le feu dans un endroit où l'on utilise de l'eau, c'est-à-dire dans les salles de bains, les cuisines, les salles d'eau, les piscines, etc.
- Ne jamais utiliser d'aérosols ou de nettoyeurs à vapeur sur ou autour du feu.
- Ne jamais utiliser le feu pour sécher des vêtements, etc.
- Ne jamais s'asseoir ou se tenir debout sur le feu.
- Ne jamais se pencher ou mettre du poids sur le feu.
- Ne pas utiliser en extérieur
- Ne pas placer le feu sur des tapis ou des moquettes à poils profonds.
- Ce produit n'est **PAS** destiné à un usage permanent.
- Ce produit n'est **PAS** destiné à un fonctionnement continu.
- Ce produit est **UNIQUEMENT** destiné à un usage domestique.
- Ce produit ne doit **PAS** être loué à des fins contractuelles.
- Ce produit n'est **PAS** destiné à la cuisson ou au chauffage des aliments.
- Ce produit ne doit **PAS** être utilisé dans une pièce dont le volume minimum est inférieur à celui recommandé dans la section des informations spécifiques au modèle de ce manuel d'instructions et sans une ventilation suffisante. Le non-respect de ces règles peut entraîner des maux de tête ou des malaises.

- Si une personne se trouvant à proximité de l'incendie éprouve des malaises ou des maux de tête, éteignez immédiatement le feu et ouvrez toutes les portes et les fenêtres.
- Une fois le feu allumé, **NE PAS** verser de bioéthanol liquide dans le feu.
- **Ne** jamais laisser un feu allumé sans surveillance.
- **Ne PAS** utiliser le feu au bioéthanol comme source principale de chauffage.
- **DANGER D'INCENDIE** - Liquide chaud.
- **VEILLEZ** à ce que toutes les mesures de sécurité énoncées dans le présent manuel soient respectées.
- **VEILLEZ** à vous familiariser avec la procédure d'extinction du feu **AVANT** d'allumer.

## AVANT DE COMMENCER

Nous recommandons que l'équipement suivant soit disponible à tout moment et clairement visible avant d'allumer le feu :

- L'outil d'extinction en métal fourni avec le feu.
- Un extincteur à mousse résistant à l'alcool, à poudre BC ou à dioxyde de carbone (non fourni).
- Un tapis de protection placé sous le feu lorsque celui-ci est placé sur une table en bois, en plastique ou en verre.
- Le tapis de protection peut être en ardoise ou en marbre, être un dessous de plat en fonte ou en acier inoxydable, ou un tapis en tissu résistant à la chaleur, que l'on peut acheter chez les détaillants d'ustensiles de cuisine.
- Un détecteur de monoxyde de carbone dans la pièce où vous comptez utiliser votre cheminée au bioéthanol.
- Un briquet à longue tige

Nous recommandons également de porter des gants résistants à la chaleur lors de la préparation et de l'allumage du feu.

## INSTALLATION ET EMPLACEMENT

REMARQUE : Ces instructions doivent être utilisées en conjonction avec les règles de construction. Veuillez respecter la législation locale relative à l'installation et à l'utilisation des feux au bioéthanol.

- Assurez-vous que le mur, la table ou le sol sur lequel vous placez l'appareil peut supporter son poids.
- Vous **DEVEZ** utiliser ce produit dans un endroit bien ventilé.
- **NE PAS** utiliser ce feu au bioéthanol dans les petits espaces clos non ventilés tels que les greniers ou les sous-sols.
- Vous **DEVEZ** placer ce produit dans un endroit où il ne sera **PAS** soumis à un fort courant d'air ou à un vent violent.
- **NE PAS** placer le feu devant une fenêtre.
- Vous **DEVEZ** utiliser ce feu uniquement dans des pièces conformes à ce manuel.
- Vous **DEVEZ** placer le feu à au moins 1 mètre des rideaux et de tout autre matériau inflammable.
- **NE PAS** le placer sur ou à proximité de surfaces ou de matériaux hautement combustibles/inflammables.
- **NE PAS** utiliser ce feu au bioéthanol sous un auvent, un parasol, un parasol, un gazebo ou dans une tente.
- Un tapis de protection **DOIT** être placé sous le feu lorsque celui-ci est placé sur une table en bois, en plastique ou en verre (tapis de protection non fourni)
- Le tapis de protection peut être en ardoise ou en marbre, être un dessous de plat en fonte ou en acier inoxydable, ou un tapis en tissu résistant à la chaleur, que l'on peut acheter chez les détaillants d'ustensiles de cuisine.

- **NE PAS** placer le feu dans un endroit où il pourrait être renversé
- **NE PAS** utiliser ce feu au bioéthanol ailleurs que sur une surface suffisamment solide, stable, plate, plane, permanente, résistante à la chaleur et aux rayures, dans un endroit bien ventilé.
- **NE PAS** repositionner le feu lorsqu'il est en cours d'utilisation, ne le déplacer que lorsqu'il a complètement refroidi.
- **NE PAS** placer le feu sous une télévision murale ou sous des lampes en surplomb.
- **NE PAS** placer le feu à moins d'un mètre d'un téléviseur.
- **NE PAS** placer le feu dans une zone où des enfants et/ou des animaux jouent.
- **Voir les exigences minimales en matière de distances combustibles à la page 10.**
- **Si les enceintes ne permettent pas de respecter les distances indiquées à la page 10, vous DEVEZ utiliser des matériaux non combustibles.**

## AJOUT DE CARBURANT

- Ce produit est **UNIQUEMENT** adapté à l'utilisation de carburant liquide au bioéthanol.
- Respectez **TOUJOURS** les consignes de sécurité figurant au dos de la bouteille de bioéthanol.
- **NE PAS** utiliser d'essence, de white spirit, d'essence à briquet, d'alcool, de gel fuel, d'huile de citronnelle ou de produits chimiques similaires pour allumer le feu, car cela endommagerait le produit et pourrait provoquer des dégâts matériels, des blessures graves ou la mort.
- **TOUJOURS** inspecter l'unité avant d'ajouter du carburant pour vérifier qu'elle n'est pas usée ou endommagée et la remplacer si nécessaire.
- Utilisez **TOUJOURS** l'entonnoir fourni pour remplir le bac à carburant.
- Veillez **TOUJOURS** à ce que l'ensemble de l'appareil et le réservoir de carburant soient complètement éteints et refroidis avant de faire le plein.
- **NE PAS** remplir le bac à carburant avec du liquide au bioéthanol lorsque le feu au bioéthanol est en cours d'utilisation ou encore chaud.
- **NE PAS TROP REMPLIR LE BAC À CARBURANT**
- Un repère de niveau maximum se trouve à l'intérieur du bac à carburant. **NE PAS** remplir le bac à carburant avec du liquide bioéthanol au-delà du repère maximum.
- Si vous avez renversé du carburant lors du remplissage du bac à carburant, veillez à nettoyer le carburant renversé avant de l'utiliser. Tout carburant renversé peut être éliminé en essuyant le carburant avec un chiffon sec, puis en éliminant les résidus restants avec un chiffon humide.
- **NE PAS** utiliser de produits chimiques pour nettoyer les éclaboussures ou la cheminée au bioéthanol.
- N'utilisez que de l'eau tiède et un chiffon doux pour nettoyer le feu au bioéthanol.
- N'ajoutez du bioéthanol liquide que lorsque la flamme a été correctement éteinte et que le feu est **COMPLÈTEMENT REFROIDI**.
- **NE PAS VERSER LE CARBURANT DIRECTEMENT SUR UNE FLAMME ALLUMÉE OU DANS UN RÉCIPENT DE CARBURANT CHAUD.**

## ÉCLAIRAGE

REMARQUE : Avant d'allumer un feu, nous vous recommandons vivement de vous familiariser avec la (les) procédure(s) d'extinction du feu.

- Veillez à ce qu'il n'y ait pas de matériaux inflammables à moins d'un mètre du feu de bioéthanol.
- **NE PAS** allumer l'appareil s'il est encore chaud.
- **NE PAS** fumer lorsque vous allumez le feu.
- **NE PAS** allumer le feu dans une pièce où se trouve déjà un feu en cours.
- Pour allumer le carburant liquide au bioéthanol, utilisez un briquet à longue tige à bout de bras, à une distance minimale de 140 mm entre la poignée du briquet et l'ouverture du brûleur au bioéthanol.
- Il est recommandé d'utiliser des gants résistants à la chaleur (non fournis) lors de la préparation de l'appareil et de l'allumage du bioéthanol liquide.
- La plaque d'extinction doit rester complètement ouverte une fois que le carburant liquide bioéthanol a été allumé. Lorsque vous souhaitez éteindre la flamme et lorsqu'elle n'est **PAS** utilisée, la plaque d'extinction doit rester fermement fermée.

## PENDANT L'UTILISATION

- Après environ 5 minutes, la flamme passe d'une petite flamme bleue à une grande flamme jaune et brûle plus chaudement qu'au premier allumage.
- Une fois le feu allumé, **NE PAS** déplacer ou manipuler le feu de bioéthanol car il sera chaud.
- L'outil d'extinction en métal doit être maintenu à proximité du feu à tout moment, en particulier lorsqu'il est enflammé.
- **NE PAS** laisser l'appareil sans surveillance.
- Attention aux surfaces chaudes.
- **NE PAS** toucher la flamme.
- **NE RIEN** placer au-dessus du feu ni pour couvrir le feu et/ou la vitre du feu.
- **NE PAS** fumer à proximité du feu.
- **NE PAS** fermer toutes les fenêtres et les portes lorsque le feu est en cours d'utilisation.
- **NE PAS** utiliser ce produit dans un courant d'air ou un vent fort.
- **NE PAS** allumer le feu dans une pièce où se trouve déjà un feu en cours.
- **NE PAS** utiliser ce feu au bioéthanol sous la pluie.
- **NE PAS** déplacer le feu au bioéthanol lorsqu'il est allumé, car il est chaud.
- **TOUTES** les surfaces de feu au bioéthanol deviendront chaudes pendant l'utilisation: **UTILISER AVEC PRUDENCE.**
- Tenir les enfants et les animaux domestiques à distance du feu de bioéthanol lorsqu'il est en cours d'utilisation, lorsqu'il est encore chaud ou lorsqu'il contient du carburant chaud.
- **NE PAS** laisser les enfants sans surveillance avec le feu lorsqu'il est en cours d'utilisation, encore chaud ou avec du carburant chaud.
- **NE PAS** repositionner le feu lorsqu'il est en cours d'utilisation, ne le déplacer que lorsqu'il a complètement refroidi.

## EXTINCTION

- Il est recommandé d'utiliser des gants résistants à la chaleur (non fournis) pour manipuler toute partie du feu.
- Garder l'outil d'extinction à proximité du feu à tout moment.
- **NE PAS** arroser le feu de bioéthanol avec de l'eau, même en cas d'urgence.
- **NE PAS** essayer d'éteindre la flamme, car le flux d'air supplémentaire augmentera la taille et la force de la flamme et ne l'éteindra pas.
- Pour éteindre le feu de bioéthanol, laissez brûler complètement le liquide de bioéthanol afin qu'il ne reste aucun résidu dans le bac à carburant.
- Si le feu brûle, à l'aide de l'outil d'extinction fourni, fermez la plaque d'extinction

en recouvrant complètement le bac à carburant, ce qui privera la flamme d'oxygène et l'empêchera de brûler.

- Maintenir la plaque d'extinction en acier inoxydable fermement fermée jusqu'à ce que l'ensemble du produit soit refroidi et que la flamme soit éteinte.
- Le bac à carburant **DOIT** être entièrement recouvert par la plaque d'extinction.
- **NE PAS** manipuler ou retourner sur le produit tant que la flamme n'est pas complètement éteinte.
- Une fois que le feu est complètement refroidi, vous pouvez retourner au produit.

## EN CAS D'URGENCE:

- À l'aide de l'outil d'extinction métallique fourni, fermez fermement la plaque d'extinction en acier inoxydable sur le bac à carburant.
- Utilisez un extincteur à mousse résistant à l'alcool, à poudre BC ou à dioxyde de carbone.
- Vérifiez que la plaque d'extinction en acier inoxydable est complètement fermée et recouvre entièrement le bac à carburant.
- **NE PAS** arroser le feu de bioéthanol avec de l'eau, même en cas d'urgence.
- **NE PAS** essayer d'éteindre la flamme, car le flux d'air supplémentaire augmentera la taille et la force de la flamme et ne l'éteindra pas.

Une fois refroidi:

- S'assurer qu'il ne reste pas de carburant dans le bac à carburant.
- Maintenir la plaque d'extinction fermement fermée.

## SOIN DE VOTRE PRODUIT

- **NE PAS** modifier la conception ou la construction de ce feu de quelque manière que ce soit.
- **NE PAS** utiliser de pièces de rechange provenant d'un autre fabricant.
- Lorsqu'il n'est pas utilisé, assurez-vous qu'il ne reste pas de carburant dans le bac à carburant.
- Pour nettoyer le bac à carburant, utilisez de l'eau tiède et un chiffon doux. Il est également recommandé d'utiliser un produit de nettoyage pour acier inoxydable de bonne qualité sur le bac à carburant.
- Utilisez **UNIQUEMENT** un chiffon doux et humide sur la base du foyer.
- Lorsqu'il n'est pas utilisé, l'appareil doit être rangé à l'intérieur, dans un endroit sec et frais, hors de portée des enfants.
- Soyez particulièrement vigilant lorsque vous stockez le carburant liquide bioéthanol.
- Pour un stockage adéquat du carburant, veuillez suivre les instructions d'utilisation et de stockage figurant sur l'emballage du bioéthanol liquide.
- Avant la prochaine utilisation, vérifiez que tous les composants du produit ne sont pas usés et que le réservoir secondaire ne contient pas de carburant. Tout carburant résiduel doit être enlevé, drainé et nettoyé avant l'utilisation.
- Le bac à carburant en acier inoxydable se ternit dès la première utilisation et s'il est placé à l'extérieur, ce qui est normal et prévisible.
- Repositionnez régulièrement le foyer pour éviter que la surface sous le foyer ne se décolore.

## DISTANCES MINIMALES AUX MATÉRIAUX COMBUSTIBLES

Poêles

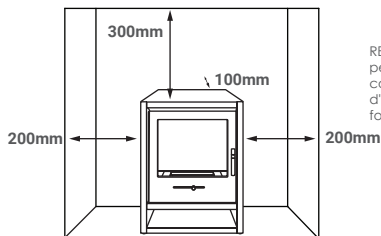

REMARQUE : Les distances peuvent varier, veuillez consulter le guide d'installation spécifique fourni avec le produit.

## PIÈCES FOURNIES

Poêle



1 x  
Poêle



1 x Brûleur au  
bioéthanol



1 x Outil de contrôle  
de flamme



1 x Entonnoir  
de remplissage

**IMPORTANT: SUR TOUS LES MODÈLES, VEILLES À CE QUE LE RÉSERVOIR DU BRÛLEUR SOIT ORIENTÉ VERS L'AVANT DU FOYER**

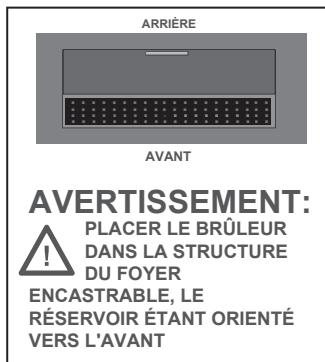

# ACCESSOIRES POUR POÊLE À BIOÉTHANOL

Ce guide doit être utilisé en conjonction avec le manuel  
fourni avec le poêle

\*Image à des fins d'illustration uniquement

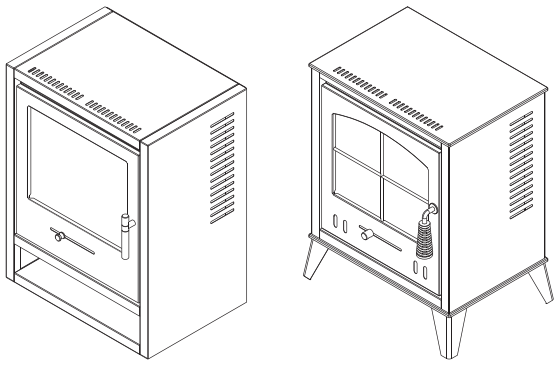

## Ce manuel concerne les modèles suivants:

OKO S1	OKO S1-R	OKO S2	OKO S2-D	OKO S2-W	OKO S3
OKO S4	OKO S5	OKO S6	OKO S7	OKO S8	BEF0014
BEF0018	BEF0019	BEF0020	BEF0021	BEF0024	BEF0025
BEF0029	BEF0030	BEF0032	BEF0033	BEF0037	

**NE PLACEZ REIN à de la chambre du brûleur, c.-à-d. bûches en céramique/cailloux etc.**  
Cela affectera le flux d'air à l'intérieur de la chambre et créera une  
flamme dangereuse et moins contrôlée.

Veuillez d'abord lire le manuel d'utilisation et d'entretien fourni avec ce produit.

[www.firedupcorporation.com/manual](http://www.firedupcorporation.com/manual)

## DISTANCES PAR RAPPORT AU MUR

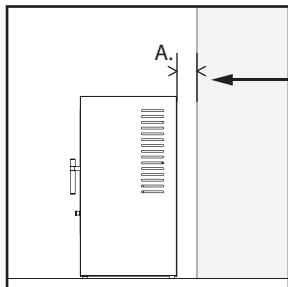

Distance par rapport A

- Marbre/pierre: > 5mm
- Bois (y compris MDF et MFC): > 10mm
- Papier peint: > 100mm

## POUR OUVRIR LA PORTE

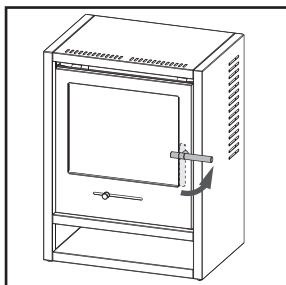

1. Pour ouvrir la porte, tournez la poignée dans le sens inverse des aiguilles d'une montre jusqu'à la position horizontale.

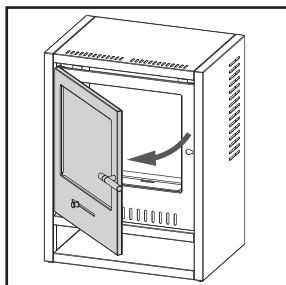

2. Une fois en position, tirez sur la porte pour l'ouvrir.

## ATTENTION

Ne pas stocker de carburant sur l'étagère située sous le feu.

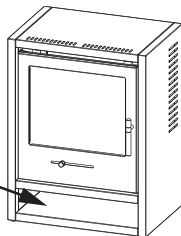

# IMPORTANT

## MONTAGE DE LA TUYAUTERIE DE LA POÊLE (le cas échéant)

COMPATIBLE UNIQUEMENT AVEC LES TUYAUX DE POÊLE DROITS OU COUDÉS ADAM

### Pièces fournies

2 x plaques métalliques

\*Image à des fins d'illustration uniquement

1. Assembler l'insert du tuyau de poêle en forme de « X » et l'enfoncer dans le fond du tuyau de poêle.

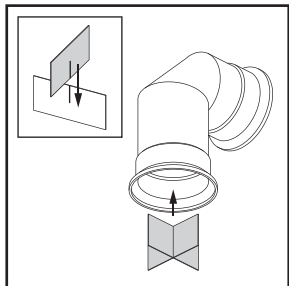

2. Placez le tuyau de poêle sur le dessus du poêle et poussez le tuyau de poêle contre le mur/le panneau arrière.

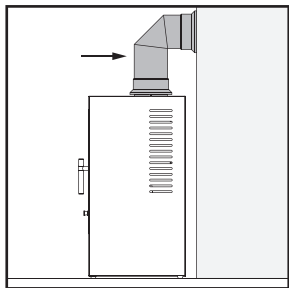

**ATTENTION:** NE RIEN placer à moins de 50 mm de l'avant du poêle pour que les orifices d'aération situés sur le dessus du poêle soient dégagés.

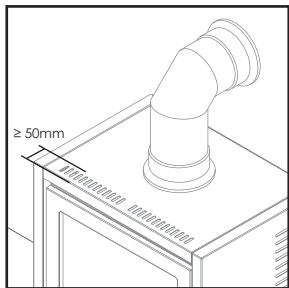

## MONTAGE DU POÊLE A BOIS (fourni séparément)

\*Image à des fins d'illustration uniquement

1. Pour les produits avec pieds uniquement.  
Pour les produits sans pieds, passez directement à l'étape 2.

REMARQUE : RETIRER LE BRÛLEUR AVANT DE COUCHER LE POÊLE SUR LE DOS

Couchez le poêle sur le dos et retirez les 4 x pieds du poêle à l'aide d'un tournevis.

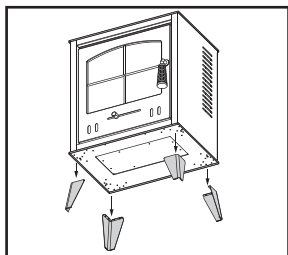

2. Positionner le poêle à bois à l'endroit souhaité.  
Ensuite, soulevez avec précaution le poêle et placez-le sur le support à bûches.

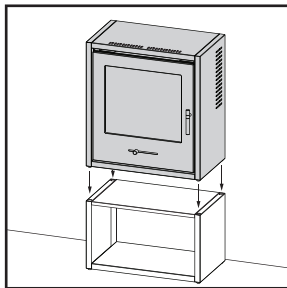
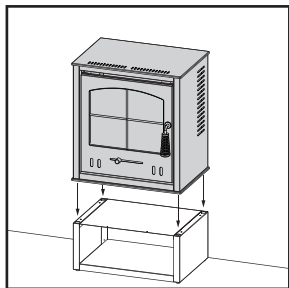
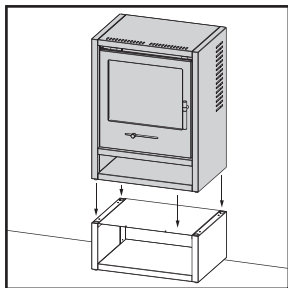

## MENTIONS LÉGALES

Nous n'acceptons aucune responsabilité pour les pertes, dommages ou blessures causés par des installations de feux au bioéthanol autres que ceux directement imputables à des défauts de fabrication ou de matériaux utilisés par nos soins pendant la période de garantie. Les instructions contenues dans ce manuel sont conçues pour compléter celles définies par les règlements de construction, les conventions locales et toute autre mesure de sécurité applicable exigée par la loi en matière de sécurité incendie et ne doivent pas être utilisées isolément.

Au fil du temps, l'apparence du produit se ternira lors de son utilisation et s'il est conservé à l'extérieur, cela est naturel et inévitable et nous ne sommes aucunement tenus de fournir des réparations ou des remplacements sous garantie pour les dommages cosmétiques subis de cette manière.

## GARANTIE

Pour votre commodité, vous n'êtes pas tenu de remplir un formulaire et de nous le renvoyer afin de valider votre garantie. Toutefois, veillez à conserver votre reçu qui servira à la fois de preuve d'achat et de document de validation de la garantie. **Nous vous recommandons de joindre votre reçu à cette documentation.**

Votre produit bénéficie d'une garantie de 12 mois à compter de la date de réception par l'acheteur initial. Si votre produit ne fonctionne pas conformément à ses spécifications en raison de défauts de fabrication ou de matériaux pendant la période de garantie, nous le réparerons ou le remplacerons. Nous utiliserons notre discrétion pour déterminer si nous devons offrir une réparation ou fournir un remplacement. Le produit ne sera pas couvert par la garantie s'il a été mal utilisé, transformé, modifié ou altéré de quelque manière que ce soit. Au fil du temps, l'apparence du produit se ternira lors de son utilisation et s'il est conservé à l'extérieur, cela est naturel et inévitable et nous ne sommes aucunement tenus de fournir des réparations ou des remplacements sous garantie pour les dommages cosmétiques subis de cette manière.

Si votre produit tombe en panne pendant la période de garantie, veuillez vous assurer que vous disposez de toute la documentation nécessaire, y compris la preuve d'achat (reçu ou facture avec numéro de série, lieu et date d'achat), ainsi que de l'emballage d'origine non endommagé, des brochures, etc. Il est fortement recommandé d'inspecter soigneusement votre produit avant de l'utiliser ou de l'installer. Pour connaître tous les détails de votre produit, vous devez vous reporter au manuel d'instructions qui l'accompagne. Il est vivement conseillé de lire attentivement ce manuel dans son intégralité et de le conserver pour toute référence ultérieure.

Cette garantie de produit n'affecte pas vos droits statutaires.

## SERVICE CLIENT

☎ +44 (0) 3300 882 069

@ customer.support@firedupcorporation.com



[www.firedupcorporation.com](http://www.firedupcorporation.com)

Fired Up Corporation Ltd  
Fired Up Buildings  
HD1 3LF, UK

Fired Up Corporation  
(Ireland) Ltd  
71, D02 P593, Dublin

## BIO-ETHANOL-BRANDSICHERHEITSHANDBUCH FÜR:

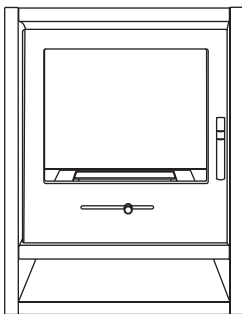

### Dieses Handbuch gilt für die folgenden Modelle:

OKO S1	OKO S1-R	OKO S2	OKO S2-D	OKO S2-W
OKO S3	OKO S4	OKO S5	OKO S6	OKO S7
OKO S8	BEF0014	BEF0018	BEF0019	BEF0020
BEF0021	BEF0024	BEF0025	BEF0029	BEF0030
BEF0032	BEF0033	BEF0037		

\*Die Abstände zu brennbaren Materialien können für jedes Produkt variieren. Bitte beachten Sie die spezifische Installationsanleitung, die mit dem Produkt geliefert wird.

## Lesen Sie vor dem Gebrauch ALLE Anweisungen.

Diese Anweisungen dienen Ihrer Sicherheit. Bitte lesen Sie sie vor dem Gebrauch gründlich durch und bewahren Sie sie zum späteren Nachschlagen auf. Die Nichtbeachtung dieser Anweisungen kann zu Verletzungen und/oder Sachschäden führen.

Hinweis: Diese Anleitung gilt für eine Reihe von verschiedenen Produkten. Bitte stellen Sie sicher, dass Sie die entsprechenden Produktrichtlinien befolgen.

## INHALT

### ABSCHNITT 01 - EINLEITUNG

Einführung	33
Wichtige Sicherheitsinformationen	34-35
Sicherheitssymbole	33-35

### ABSCHNITT 02 - WICHTIGE SICHERHEITSINFORMATIONEN

<b>WARNUNG!</b>	35
Einbau und Standort	36
Nachfüllen von Kraftstoff	37
Anzünden	37-38
Während des Betriebs	38
Löschung	38-39
Pflege Ihres Produkts	39

### ABSCHNITT 03 - INSTALLATION UND GARANTIE

Mindestabstände zu brennbaren Materialien	40
Bioethanol-Kocher Zubehör	41-44
Garantie	45
Ansprechpartner	45



**WARNUNG:** NICHTBEACHTUNG DER ANWEISUNGEN KANN ZU FEUER, SACHSCHÄDEN, SCHWEREN VERLETZUNGEN ODER TOD FÜHREN.

Der Inhalt dieses Handbuchs soll einfache und informative Anleitungen für die sichere Installation und Verwendung Ihres Bio-Ethanol-Kamins liefern. Bevor Sie das Produkt zusammenbauen, nehmen Sie sich bitte die Zeit, diese Anleitung gründlich zu lesen.

Bitte bedenken Sie, dass Bio-Ethanol-Kamine mit einer echten, offenen Flamme betrieben werden, die naturgemäß besondere Sorgfalt und Aufmerksamkeit bei der Benutzung erfordert.

**BITTE BEWAHREN SIE DIESE ANLEITUNG ZUM SPÄTEREN NACHSCHLAGEN AUF.**

## Allgemeine Informationen

Bevor Sie Ihr Bio-Ethanol-Feuer in Betrieb nehmen, müssen Sie feststellen, ob der Raum für eine sichere Verwendung des Produkts geeignet ist. Wenn Sie Ihr Bio-Ethanol-Feuer in einem Raum verwenden, der kleiner als der unten angegebene ist und nicht ausreichend belüftet wird, kann dies zu Kopfschmerzen oder Übelkeit führen. Löschen Sie in diesem Fall sofort das Feuer und öffnen Sie alle Türen und Fenster. So berechnen Sie das Volumen des Raumes:

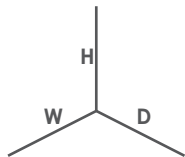

$$\text{Raumgröße} = H \times W \times D = \text{m}^3$$

Wenn dieser Wert kleiner ist als das für den Brand angegebene Mindestraumvolumen, NICHT VERWENDEN



**WICHTIG:** Entfernen Sie vor dem Gebrauch alle Verpackungen, aber bewahren Sie die Sicherheitshinweise auf. Entfernen Sie **NICHT** die Warnschilder von dem Gerät.

BIO-ETHANOL-KAMINE		
Brennergröße (L)	Min. Raumvolumen (m <sup>3</sup> )	Ungefähre Brenndauer (Std.)
1.5	60	5
3	80	7

## WICHTIGE SICHERHEITSMFORMATIONEN

Bitte nehmen Sie sich die Zeit, um sich mit ALLEN Informationen in diesem Abschnitt der Bedienungsanleitung vertraut zu machen.



Gießen Sie **KEINEN** Brennstoff in die offene Flamme. Schütten Sie keinen Brennstoff in den Brenner, solange er noch heiß ist.



Stellen Sie **KEINEN** Gegenstände auf das Feuer.



Den Kamin **NICHT** in einen Luftzug stellen.



Fächern Sie das Feuer **NICHT** auf.



Berühren Sie **NICHT** die Flammen.



Stellen Sie das Feuer **NICHT** in der Nähe von brennbaren Gegenständen auf.

# WICHTIGE SICHERHEITSINFORMATIONEN

Bitte nehmen Sie sich die Zeit, sich mit ALLEN Informationen in diesem Abschnitt des Handbuchs vertraut zu machen.



Halten Sie ein geeignetes Feuerlöschmittel bereit.



Befolgen Sie **ALLE** Hinweise zum Bio-Ethanol-Kraftstoff.



Brandgefahr / oxidierend  
/ brennbar



Rauchen Sie nicht, wenn  
Sie Bio-Ethanol-Kraftstoff  
handhaben / einfüllen.



Gesundheitsschädlich.

## WARNUNG!

- Lassen Sie Kinder niemals unbeaufsichtigt in einem Raum, in dem das Feuer eingeschaltet und unbewacht ist.
- Versperren Sie niemals die Öffnungen des Feuers, decken Sie sie nicht ab und schieben Sie keine Gegenstände hinein.
- Stellen Sie den Kamin niemals an Orten auf, an denen Wasser verwendet wird, z. B. in Badezimmern, Küchen, Duschräumen, Schwimmbädern usw.
- Verwenden Sie niemals Aerosole oder Dampfreiniger auf oder in der Nähe des Feuers.
- Verwenden Sie das Feuer niemals zum Trocknen von Kleidung usw.
- Setzen oder stellen Sie sich niemals auf das Feuer.
- Lehnen Sie sich nicht an das Feuer an und belasten Sie es nicht.
- Nicht im Freien verwenden
- Stellen Sie das Feuer nicht auf hochflorige Teppiche oder Läufer.
- Dieses Produkt ist **NICHT** für den Dauerbetrieb geeignet.
- Dieses Produkt ist **NICHT** für den Dauerbetrieb geeignet.
- Dieses Produkt ist **NUR** für den Hausgebrauch bestimmt.
- Dieses Produkt darf **NICHT** zu Vertragszwecken vermietet werden.
- Dieses Produkt ist **NICHT** für das Kochen oder Erhitzen von Lebensmitteln bestimmt.
- Dieses Produkt darf **NICHT** in einem Raum mit einem geringeren Mindestvolumen als dem im Abschnitt "Modellspezifische Informationen" dieser Bedienungsanleitung empfohlenen und ohne ausreichende Belüftung verwendet werden. Nichtbeachtung kann zu Kopfschmerzen oder Übelkeit führen.

- Wenn jemand in der Nähe des Feuers Übelkeit oder Kopfschmerzen verspürt, löschen Sie das Feuer sofort und öffnen Sie alle Türen und Fenster.
- Nach dem Anzünden KEINE Bio-Ethanol-Flüssigkeit in das Feuer gießen.
- Lassen Sie ein brennendes Feuer zu keiner Zeit unbeaufsichtigt.
- Verwenden Sie das Bio-Ethanol-Feuer **NICHT** als Hauptheizquelle.
- **FEUERGEFAHR** - Heiße Flüssigkeit.
- Achten Sie darauf, dass alle Sicherheitsvorkehrungen in diesem Handbuch befolgt werden.
- Machen Sie sich **VOR** dem Anzünden mit dem Verfahren zum Löschen des Feuers vertraut.

## BEVOR SIE BEGINNEN

Wir empfehlen, dass die folgende Ausrüstung vor dem Anzünden des Feuers jederzeit verfügbar und gut sichtbar ist:

- Das mit dem Feuer gelieferte Metalllöschgerät.
- Ein alkoholbeständiger Schaum-, BC-Pulver- oder Kohlendioxid-Feuerlöscher (nicht im Lieferumfang enthalten).
- Eine Schutzmatte, die unter das Feuer gelegt wird, wenn das Feuer auf einem Holz, Kunststoff oder Glastisch steht.
- Eine Schutzmatte kann aus Schiefer oder Marmor bestehen, ein Untersetzer aus Gusseisen oder Edelstahl sein oder eine hitzebeständige Stoffmatte, die im Handel für Kochgeschirr erhältlich ist.
- Ein Kohlenmonoxid-Detektor in dem Raum, in dem Sie Ihren Bio-Ethanol-Kamin benutzen wollen.
- Ein langstieliges Feuerzeug

Wir empfehlen außerdem hitzebeständige Handschuhe für die Vorbereitung und das Anzünden des Feuers.

## INSTALLATION UND STANDORT

HINWEIS: Diese Anleitung ist in Verbindung mit den Bauvorschriften zu verwenden. Bitte beachten Sie die örtliche Gesetzgebung in Bezug auf die Installation und Verwendung von Bio-Ethanol-Kaminen.

- Vergewissern Sie sich, dass die Wand/der Tisch/der Boden, auf dem Sie das Gerät aufstellen, dessen Gewicht tragen kann.
- Sie **MÜSSEN** dieses Produkt in einem gut belüfteten Bereich verwenden.
- Verwenden Sie diesen Bio-Ethanol-Kamin **NICHT** in kleinen, geschlossenen, unbelüfteten Räumen wie Dachböden oder Kellern.
- Sie **MÜSSEN** dieses Produkt an einem Ort aufstellen, an dem es **KEINEM** starken Luftzug oder Wind ausgesetzt ist.
- Stellen Sie das Feuer **NICHT** vor ein Fenster.
- Sie **MÜSSEN** diesen Kamin nur in Räumen verwenden, die dieser Anleitung entsprechen.
- Sie **MÜSSEN** das Feuer mindestens 1 m von Vorhängen und anderen brennbaren Materialien entfernt aufstellen.
- Stellen Sie ihn **NICHT** auf oder in der Nähe von leicht brennbaren/entflammbaren Oberflächen oder Materialien auf.
- Verwenden Sie dieses Bio-Ethanol-Feuer **NICHT** unter Markisen, Sonnenschirmen, Sonnensegeln, Pavillons oder in einem Zelt.
- Wenn das Feuer auf einem Holz, Kunststoff oder Glastisch aufgestellt werden soll, **MUSS** eine Schutzmatte unter das Feuer gelegt werden (Schutzmatte nicht im Lieferumfang enthalten).
- Eine Schutzmatte kann aus Schiefer oder Marmor bestehen, ein Untersetzer aus Gusseisen oder Edelstahl sein oder eine hitzebeständige Stoffmatte, die im

Handel für Kochgeschirr erhältlich ist.

- Stellen Sie das Feuer **NICHT** an einem Ort auf, an dem es umgestoßen oder umgekippt werden könnte.
- Verwenden Sie dieses Bio-Ethanol-Feuer **NICHT** auf einer anderen als einer ausreichend starken, stabilen, flachen, ebenen, dauerhaften, hitze- und kratzfesten, niedrigen Oberfläche in einem gut belüfteten Bereich.
- Stellen Sie das Feuer **NICHT** um, wenn es in Betrieb ist; bewegen Sie es erst, wenn es vollständig abgekühlt ist.
- Stellen Sie das Feuer **NICHT** unter einem wandhängenden Fernseher oder unter überhängenden Lampen auf.
- Stellen Sie das Feuer **NICHT** in einem Umkreis von 1 m von einem Fernsehgerät auf.
- Stellen Sie das Feuer **NICHT** in einem Bereich auf, in dem Kinder und/oder Tiere spielen.
- **Siehe Mindestanforderungen für brennbare Abstände auf Seite 10.**
- **Wenn das Gehäuse die auf Seite 10 angegebenen Abstände nicht zulässt, MÜSSEN Sie nicht brennbare Materialien verwenden.**

## ZUFÜHREN VON BRENNSTOFF

- Dieses Produkt ist **NUR** für die Verwendung mit Bio-Ethanol-Flüssigbrennstoff geeignet.
- Befolgen Sie **IMMER** die Sicherheitsrichtlinien für Kraftstoff auf der Rückseite der Bioethanolfflasche.
- Verwenden Sie **KEIN** Benzin, Spiritus, Feuerzeugbenzin, Alkohol, Gel, Citronella-Öl oder ähnliche Chemikalien zum Anzünden des Feuers, da dies das Gerät beschädigen und zu Sachschäden, schweren Verletzungen oder zum Tod führen kann.
- Überprüfen Sie das Gerät **IMMER** vor dem Nachfüllen von Brennstoff auf Ermüdung und Beschädigung und tauschen Sie es bei Bedarf aus.
- Verwenden Sie **IMMER** den mitgelieferten Trichter zum Befüllen des Brennstoffbehälters.
- Achten Sie **IMMER** darauf, dass das gesamte Gerät und der Kraftstoffbehälter vor dem Betanken vollständig gelöscht und abgekühlt sind.
- Füllen Sie den Brennstoffbehälter **NICHT** mit Bioethanolflüssigkeit nach, wenn das Bioethanolfeuer in Betrieb oder noch heiß ist.
- **DIE BRENNSTOFFWANNE DARF NICHT ZU STARK MIT BRENNSTOFF GEFÜLLT WERDEN.**
- Auf der Innenseite der Brennstoffwanne befindet sich eine Markierung für den maximalen Füllstand. Füllen Sie die Brennstoffwanne **NICHT** über die maximalmarkierung hinaus mit Bio-Ethanol-Flüssigkeit.
- Wenn beim Befüllen des Kraftstoffbehälters Kraftstoff verschüttet wurde, stellen Sie sicher, dass Sie den verschütteten Kraftstoff vor der Verwendung beseitigen. Wischen Sie verschütteten Kraftstoff mit einem trockenen Tuch auf und entfernen Sie anschließend alle verbleibenden Rückstände mit einem feuchten Tuch.
- Verwenden Sie **KEINE** Chemikalien, um verschütteten Brennstoff zu entfernen oder den Bio-Ethanol-Kamin zu reinigen.
- Verwenden Sie nur lauwarmes Wasser und ein weiches Tuch, um den Bioethanol-Kamin zu reinigen.
- Füllen Sie nur dann weitere Bio-Ethanol-Flüssigkeit nach, wenn die Flamme ordnungsgemäß gelöscht wurde und das Feuer **VOLLSTÄNDIG** abgekühlt ist.
- **GIESSEN SIE KEINEN BRENNSTOFF DIREKT AUF EINE BRENNENDE FLAMME ODER IN EINEN WARMEN BRENNSTOFFBEHÄLTER.**

## ANZÜNDEN

HINWEIS: Vor dem Anzünden empfehlen wir dringend, sich mit dem/den Verfahren zum Löschen des Feuers vertraut zu machen.

- Vergewissern Sie sich, dass sich im Umkreis von 1 m um das Bio-Ethanol-Feuer keine brennbaren Materialien befinden.
- Zünden Sie das Gerät **NICHT** an, wenn es noch warm ist.
- Rauchen Sie beim Anzünden des Feuers **NICHT**.
- Zünden Sie das Feuer **NICHT** in einem Raum an, in dem bereits ein Feuer brennt.
- Verwenden Sie zum Anzünden des flüssigen Bio-Ethanol-Brennstoffs ein langstieliges Feuerzeug auf Armlänge in einem Mindestabstand von 140 mm zwischen dem Griff des Feuerzeugs und der Öffnung des Bio-Ethanol-Brenners.
- Es wird empfohlen, hitzebeständige Handschuhe (nicht im Lieferumfang enthalten) zu tragen, wenn Sie das Gerät für den Gebrauch vorbereiten und die Bio-Ethanol-Flüssigkeit anzünden.
- Die Löschplatte muss nach dem Anzünden des flüssigen Bioethanolbrenners vollständig geöffnet bleiben. Wenn Sie die Flamme löschen wollen und wenn sie **NICHT** in Betrieb ist, muss die Löschplatte fest geschlossen bleiben.

## WÄHREND DES GEBRAUCHES

- Nach etwa 5 Minuten wechselt die Flamme von einer kleinen blauen Flamme zu einer größeren gelben Flamme und brennt heißer als beim ersten Anzünden.
- Sobald das Feuer brennt, darf es **NICHT** mehr bewegt oder angefasst werden, da es noch heiß ist.
- Halten Sie das Metalllöschgerät immer in der Nähe des Feuers, besonders wenn es brennt.
- **NICHT** unbeaufsichtigt lassen.
- Achten Sie auf heiße Oberflächen.
- Berühren Sie **NICHT** die Flamme.
- **KEINE** Gegenstände auf das Feuer legen oder das Feuer bzw. die Feuerscheibe abdecken.
- Rauchen Sie **NICHT** in der Nähe des Feuers.
- Schließen Sie **NICHT** alle Fenster und Türen, während das Feuer in Betrieb ist.
- Verwenden Sie dieses Produkt **NICHT** bei starkem Luftzug oder Wind.
- Zünden Sie das Feuer **NICHT** in einem Raum an, in dem bereits ein Feuer brennt.
- Verwenden Sie dieses Bio-Ethanol-Feuer **NICHT** im Regen.
- Bewegen Sie das Bio-Ethanol-Feuer **NICHT**, während es brennt, da es heiß ist.
- **ALLE** Oberflächen des Bio-Ethanol-Feuers werden während des Gebrauchs heiß: **SEIEN SIE VORSICHTIG**.
- Halten Sie Kinder und Haustiere in sicherer Entfernung vom Bio-Ethanol-Feuer, wenn es in Betrieb ist, solange es noch heiß ist oder mit heißem Brennstoff betrieben wird.
- Lassen Sie Kinder **NICHT** unbeaufsichtigt mit dem Feuer, wenn es in Betrieb ist, noch heiß ist oder heißes Brennmaterial enthält.
- Stellen Sie das Feuer **NICHT** um, wenn es in Betrieb ist; bewegen Sie es erst, wenn es vollständig abgekühlt ist.

## LÖSCHEN

- Es wird empfohlen, hitzebeständige Handschuhe (nicht im Lieferumfang enthalten) zu tragen, wenn Sie Teile des Feuers anfassen.
- Behalten Sie das Löschwerkzeug immer beim Feuer.
- Löschen Sie das Bio-Ethanol-Feuer auch im Notfall **NICHT** mit Wasser.
- Versuchen Sie **NICHT**, die Flamme auszublasen, da der zusätzliche Luftstrom die Flamme vergrößert und verstärkt und die Flamme nicht löscht.

- Zum Löschen des Bio-Ethanol-Feuers lassen Sie die gesamte Bio-Ethanol-Flüssigkeit vollständig verbrennen, damit keine Rückstände in der Brennstoffschale zurückbleiben.
- Wenn das Feuer brennt, schließen Sie mit dem mitgelieferten Löschwerkzeug die Löschplatte, die die Brennstoffschale vollständig abdeckt.
- Halten Sie die Löschplatte aus rostfreiem Stahl fest geschlossen, bis das gesamte Produkt abgekühlt und die Flamme erloschen ist.
- Die Brennstoffschale **MUSS** vollständig von der Löschplatte bedeckt sein.
- Fassen Sie das Gerät **NICHT** an und kehren Sie nicht zum Gerät zurück, bevor die Flamme vollständig erloschen ist.
- Sobald das Feuer vollständig abgekühlt ist, können Sie zum Gerät zurückkehren.

## IM NOTFALL:

- Verwenden Sie das mitgelieferte Metall-Löschwerkzeug und schließen Sie die Edelstahl-Löschplatte fest über der Brennstoffschale.
- Verwenden Sie einen alkoholbeständigen Schaum, BC-Pulver- oder Kohlendioxid-Feuerlöscher.
- Vergewissern Sie sich, dass die Edelstahl-Löschplatte vollständig geschlossen ist und die Brennstoffschale vollständig abdeckt.
- Löschen Sie das Bio-Ethanol-Feuer **NICHT** mit Wasser, auch nicht in Notfällen.
- Versuchen Sie **NICHT**, die Flamme auszublasen, da der zusätzliche Luftstrom die Flamme vergrößert und verstärkt und die Flamme nicht löscht.

Nach dem Abkühlen:

- Vergewissern Sie sich, dass sich kein Brennstoff mehr in der Brennstoffschale befindet.
- Halten Sie die Löschplatte fest geschlossen.

## PFLEGE DES PRODUKTS

- Verändern Sie **NICHT** das Design oder die Konstruktion dieses Feuers in irgendeiner Weise.
- Verwenden Sie **KEINE** Ersatzteile von anderen Herstellern.
- Achten Sie darauf, dass sich bei Nichtgebrauch keine Brennstoffreste in der Brennstoffschale befinden.
- Verwenden Sie zum Reinigen der Brennstoffschale lauwarmes Wasser und ein weiches Tuch. Es wird auch empfohlen, einen hochwertigen Edelstahlreiniger für den Kraftstoffbehälter zu verwenden.
- Verwenden Sie **NUR** ein feuchtes, weiches Tuch für den Kaminunterbau.
- Lagern Sie das Gerät bei Nichtgebrauch an einem trockenen, kühlen und für Kinder unzugänglichen Ort.
- Seien Sie besonders vorsichtig bei der Lagerung des flüssigen Bioethanol-Brennstoffs.
- Für die richtige Lagerung des Brennstoffs beachten Sie bitte die Verwendungs- und Lagerungshinweise auf der Verpackung des flüssigen Bio-Ethanol.
- Überprüfen Sie vor der nächsten Verwendung alle Komponenten des Produkts auf Ermüdung und stellen Sie sicher, dass der Sekundärbrennstoffbehälter keinen Brennstoff enthält. Eventuelle Kraftstoffreste müssen vor der Verwendung entfernt, abgelassen und gereinigt werden.
- Die Edelstahl-Brennstoffschale wird bei der ersten Benutzung anlaufen, was normal und zu erwarten ist, wenn sie im Freien steht.
- Stellen Sie die Feuerstelle regelmäßig neu auf, damit die Oberfläche unter der Feuerstelle nicht ausbleicht.

MINDESTABSTÄNDE ZU BRENNBAREN MATERIALIEN

Öfen

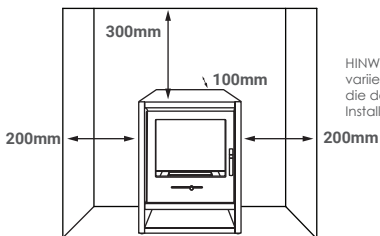

HINWEIS: Die Abstände können variieren, bitte beachten Sie die dem Produkt beiliegende Installationsanleitung.

MITGELIEFERTE TEILE

Herd



1 x Herd



1 x Bio-Ethanol-Brenner



1 x  
Flammenkontrollwerkzeug



1 x  
Einfülltrichter

**WICHTIG:** BEI ALLEN MODELLEN IST DARAUF ZU ACHTEN, DASS DER BRENNERBEHÄLTER ZUR VORDERSEITE DES KAMINS GERICHTET IST

**WARNUNG:**  
SETZEN SIE DEN  
BRENNER SO IN DEN  
KAMINEINSATZ EIN,  
DASS DER BEHÄLTER  
NACH VORNE  
GERICHTET IST

# BIOETHANOL-KOCHER ZUBEHÖR

Diese Anleitung ist in Verbindung mit dem Handbuch zu verwenden, das mit dem Ofen geliefert wird

\*Die Bilder dienen nur zur Veranschaulichung

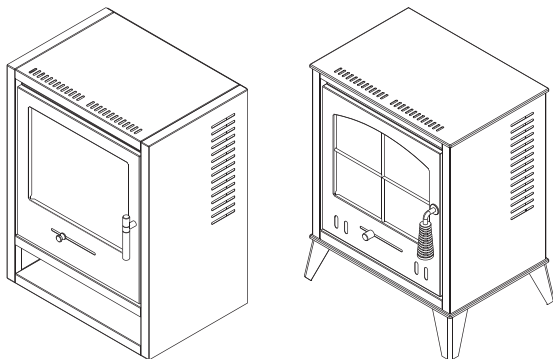

## Dieses Handbuch gilt für die folgenden Modelle:

OKO S1	OKO S1-R	OKO S2	OKO S2-D	OKO S2-W	OKO S3
OKO S4	OKO S5	OKO S6	OKO S7	OKO S8	BEF0014
BEF0018	BEF0019	BEF0020	BEF0021	BEF0024	BEF0025
BEF0029	BEF0030	BEF0032	BEF0033	BEF0037	

### **LEGEN SIE KEINE GEGENSTÄNDE in die Brennerkammer, d.h. Keramikscheite/Kieselsteine usw.**

Dies beeinträchtigt den Luftstrom in der kammer und entsteht eine unsichere und weniger kontrollierte flamme.

Bitte lesen Sie zuerst die mit diesem Produkt mitgelieferte Gebrauchs und Pflegeanleitung.

## ABSTÄNDE VON DER WAND

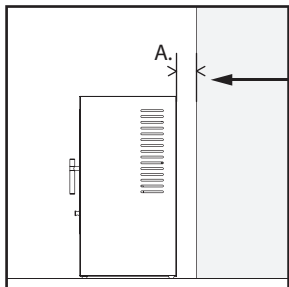

Abstand von A

- Marmor/Stein: > 5mm
- Holz (einschließlich MDF und MFC): > 10mm
- Tapete: > 100mm

## ÖFFNEN DER TÜR

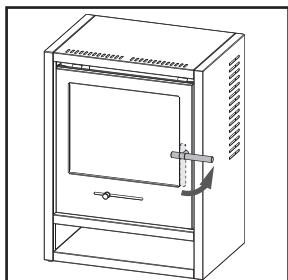

1. Um die Tür zu öffnen, drehen Sie den Griff gegen den Uhrzeigersinn in eine horizontale Position.

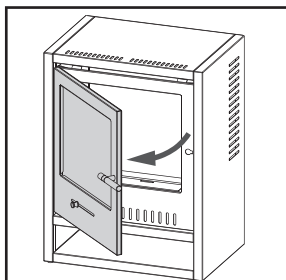

2. Ziehen Sie die Tür in dieser Position, um sie zu öffnen.

## ACHTUNG

Lagern Sie keinen Brennstoff auf der Ablage unter dem Feuer.

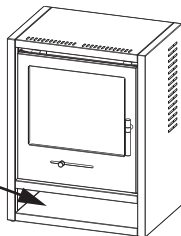

# WICHTIG

## EINBAU DES KAMINROHRS (falls zutreffend)

NUR MIT GERADEN ODER ABGEWINKELTEN ADAM-OFENROHREN KOMPATIBEL

### Mitgelieferte Teile

2 x Metallplättchen

\*Die Bilder dienen nur zur Veranschaulichung

1. Fügen Sie den Ofenrohreinsetz zu einem "X" zusammen und schieben Sie ihn in den Boden des Ofenrohrs.

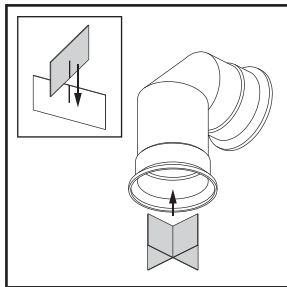

2. Setzen Sie das Ofenrohr auf den Ofen und drücken Sie das Ofenrohr gegen die Wand/Rückwand.

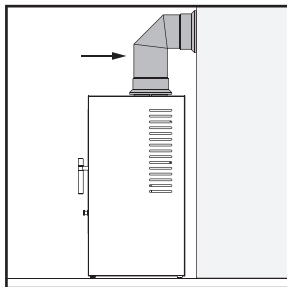

**ACHTUNG:** Stellen Sie KEINE Gegenstände innerhalb von 50 mm von der Vorderseite des Ofens auf, um sicherzustellen, dass die Lüftungsöffnung gen auf der Oberseite des Ofens frei bleiben.

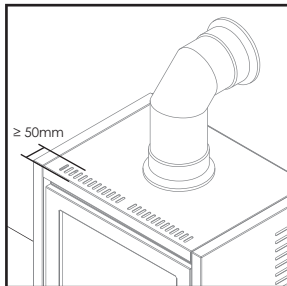

## EINBAU DES LOG STORE (separat geliefert)

\*Die Bilder dienen nur zur Veranschaulichung

1. Nur für Produkte mit Füßen.  
Bei Produkten ohne Füße fahren Sie direkt mit Schritt 2 fort.

HINWEIS: ENTFERNEN SIE DEN BRENNER,  
BEVOR SIE DEN OFEN AUF DIE  
RÜCKSEITE LEGEN

Legen Sie den Kaminofen auf den Rücken  
und entfernen Sie die 4 Füße mit einem  
Schraubenzieher vom Kaminofen.

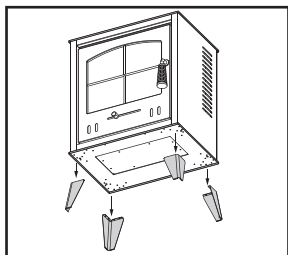

2. Positionieren Sie das Holzlager an der gewünschten Stelle.  
Heben Sie dann den Kaminofen vorsichtig an und setzen Sie ihn auf das Holzlager.

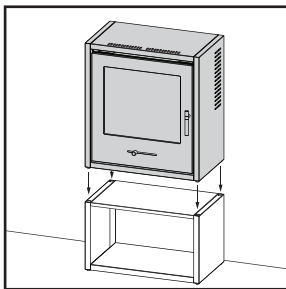
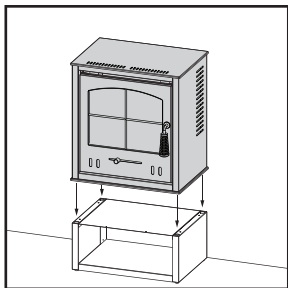
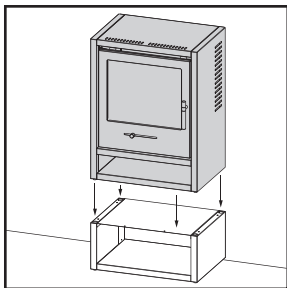

## HAFTUNGSAUSSCHLUSS

QUITTUNG ODER KAUFBELEG  
 HIER ANBRINGEN

Wir übernehmen keine Verantwortung für Verluste, Schäden oder Verletzungen, die durch die Installation von Bio-Ethanol-Kaminen verursacht werden, es sei denn, sie sind direkt auf fehlerhafte Verarbeitung oder von uns verwendete Materialien während der Garantiezeit zurückzuführen. Die Anweisungen in diesem Handbuch sind als Ergänzung zu den in den Bauvorschriften, örtlichen Konventionen und anderen gesetzlich vorgeschriebenen Sicherheitsmaßnahmen in Bezug auf die Brandsicherheit definiert und sollten nicht isoliert verwendet werden.

Im Laufe der Zeit wird das Aussehen des Produkts durch den Gebrauch und bei Aufbewahrung im Freien anlaufen. Dies ist natürlich und unvermeidlich, und wir sind nicht verpflichtet, Reparaturen oder Ersatz für kosmetische Schäden, die auf diese Weise entstanden sind, unter Garantie zu leisten.

## GARANTIE

Zu Ihrer Erleichterung müssen Sie kein Formular ausfüllen und an uns zurücksenden, um Ihre Garantie zu bestätigen. Bitte bewahren Sie jedoch Ihre Quittung auf, die sowohl als Kaufnachweis als auch als Dokument zur Bestätigung der Garantie dient. **Wir empfehlen Ihnen, Ihre Quittung diesem Dokument beizufügen.**

Für Ihr Produkt gilt eine 12-monatige Garantie ab dem Datum, an dem der Erstkäufer es erhält. Wenn Ihr Produkt während der Garantiezeit aufgrund von Verarbeitungs- oder Materialfehlern nicht entsprechend den Spezifikationen funktioniert, werden wir das Produkt entweder reparieren oder ersetzen. Wir entscheiden nach eigenem Ermessen, ob wir eine Reparatur oder einen Ersatz anbieten. Der Garantieanspruch erlischt, wenn das Produkt in irgendeiner Weise missbraucht, umgestaltet, modifiziert oder verändert wurde. Im Laufe der Zeit wird das Aussehen des Produkts durch den Gebrauch und bei Aufbewahrung im Freien anlaufen. Dies ist natürlich und unvermeidlich, und wir sind nicht verpflichtet, für kosmetische Schäden, die auf diese Weise entstanden sind, eine Reparatur oder einen Ersatz im Rahmen der Garantie anzubieten.

Wenn Ihr Produkt innerhalb der Garantiezeit ausfällt, stellen Sie bitte sicher, dass Sie alle erforderlichen Unterlagen zur Verfügung haben, einschließlich des Kaufbelegs (Quittung oder Rechnung mit Seriennummer, Ort und Datum des Kaufs) sowie alle unbeschädigten Originalverpackungen und Prospekte usw. Es wird dringend empfohlen, dass Sie Ihr Produkt sorgfältig prüfen, bevor Sie es verwenden oder installieren. Alle Einzelheiten zu Ihrem Produkt finden Sie in der Bedienungsanleitung, die dem Produkt beiliegt. Es wird dringend empfohlen, diese Anleitung vollständig und sorgfältig zu lesen und sie zum späteren Nachschlagen aufzubewahren.

Diese Produktgarantie hat keinen Einfluss auf Ihre gesetzlichen Rechte.

Entspricht den einschlägigen europäischen Richtlinien

## KUNDENHOTLINE

 +44 (0) 3300 882 069

 [customer.support@firedupcorporation.com](mailto:customer.support@firedupcorporation.com)



Fired Up Corporation Ltd  
 Fired Up Buildings  
 HD1 3LF, UK



[www.firedupcorporation.com](http://www.firedupcorporation.com)

[www.firedupcorporation.com/manual](http://www.firedupcorporation.com/manual)

Fired Up Corporation  
 (Ireland) Ltd  
 71, D02 P593, Dublin

# MANUALE DI SICUREZZA ANTINCENDIO DEL BIO-ETANOLO PER:

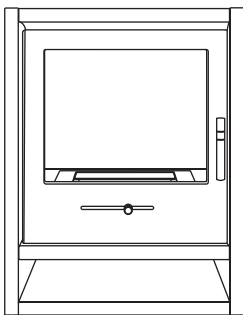

## Questo manuale è adatto ai seguenti modelli:

OKO S1	OKO S1-R	OKO S2	OKO S2-D	OKO S2-W
OKO S3	OKO S4	OKO S5	OKO S6	OKO S7
OKO S8	BEF0014	BEF0018	BEF0019	BEF0020
BEF0021	BEF0024	BEF0025	BEF0029	BEF0030
BEF0032	BEF0033	BEF0037		

\*Le distanze dai materiali combustibili per ciascun prodotto possono variare.  
Consultare la Guida all'installazione fornita con il prodotto.

[www.firedupcorporation.com/manual](http://www.firedupcorporation.com/manual)

## Leggere **TUTTE** le istruzioni prima dell'uso.

Il seguente manuale può essere utilizzato per diversi prodotti. Assicurarsi di seguire le linee guida del prodotto. Si prega di far riferimento alla prima pagina per maggiore chiarezza.

Nota: Questo manuale può essere applicato a diversi prodotti. Assicurarsi di seguire le linee guida del prodotto.

## CONTENUTI

### SEZIONE 01 – INTRODUZIONE

Introduzione	48
Importanti informazioni sulla sicurezza	49-50
Simboli di sicurezza	49-50

### SEZIONE 02 – IMPORTANTI INFORMAZIONI SULLA SICUREZZA

<b>ATTENZIONE!</b>	50
Installazione e Posizione	51
Aggiunta di carburante	52
Illuminazione	52-53
Durante l'uso	53
Antincendio	53-54
Manutenzione del Prodotto	54

### SEZIONE 03 – INSTALLAZIONE & GARANZIA

Distanze minime da materiali combustibili	55
Accessori per stufe a bioetanolo	56-59
Garanzia	60
Contatti	60



**AVVERTENZA:** IL MANCATO RISPETTO DELLE SEGUENTI ISTRUZIONI PUÒ CAUSARE INCENDI, DANNI AGLI IMMOBILI, LESIONI GRAVI O MORTE.

Il contenuto di questo manuale ha lo scopo di fornire istruzioni semplici e trasparenti su come installare e utilizzare in sicurezza il caminetto a bioetanolo. Prima di assemblare il prodotto, leggere attentamente le seguenti linee guida.

Si prega di tenere presente che gli incendi di bioetanolo procurano una fiamma che richiede cure e attenzioni extra durante l'utilizzo.

## SI PREGA DI CONSERVARE QUESTO MANUALE PER POSSIBILI RIFERIMENTI FUTURI

### Informazioni Generali

Prima di utilizzare il caminetto a bioetanolo sarà necessario determinare se lo spazio sia adatto al prodotto per usarlo in completa sicurezza. L'utilizzo del caminetto a bioetanolo in una stanza più piccola rispetto a quella indicata di seguito e senza una ventilazione sufficiente può causare mal di testa o malessere generale. In tal caso, estinguere immediatamente l'incendio e aprire tutte le porte e le finestre. Per calcolare il volume della stanza:

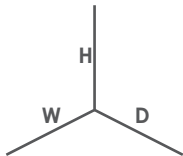

**Dimensioni stanza =  $A \times L \times P = m^3$**

**Se questo valore dovesse essere inferiore al Volume Locale Minimo indicato per l'incendio NON UTILIZZARE IL PRODOTTO**



**IMPORTANTE:** Rimuovere tutti gli imballaggi prima dell'uso, conservando però le istruzioni di sicurezza. **NON** rimuovere le etichette di avvertenza dall'unità.

## INCENDI A BIO ETANOLO

Dimensioni Bruciatore (L)	Vol. Min. della Stanza (m <sup>3</sup> )	Autonomia Appros. (h)
1.5	60	5
3	80	7

## IMPORTANTI INFORMAZIONI SULLA SICUREZZA

Si prega di prendersi del tempo per familiarizzare con TUTTE le informazioni presenti su questo manuale.



**NON** versare carburante nelle fiamme. Non versare combustibile nel bruciatore mentre è ancora caldo.



**NON** mettere alcun oggetto sul camino.



**NON** mettere il caminetto in una corrente d'aria.



**NON** attizzare il camino.



**NON** toccare il camino.



**NON** posizionare il camino vicino a oggetti combustibili.

# IMPORTANTI INFORMAZIONI SULLA SICUREZZA

Si prega di prendersi del tempo per familiarizzare con TUTTE le informazioni presenti su questo manuale.



Tenere sempre un estintore pronto all'evenienza.



Attenersi a **TUTTE** le istruzioni sul carburante a bioetanolo.



Pericolo di incendio/comburente/combustibile



Non fumare durante l'utilizzo/il rifornimento di carburante a bioetanolo.



Pericoloso.

## ATTENZIONE!

- Non lasciare mai i bambini incustoditi in una stanza dove il camino è acceso e incustodito.
- Non ostruire, coprire o forzare oggetti nelle aperture del camino.
- Non installare o utilizzare mai il camino in presenza di acqua, ad esempio bagni, cucine, docce, piscine, ecc.
- Non usare mai aerosol o pulitori a vapore sopra o intorno al camino.
- Non usare il camino per asciugare vestiti ecc.
- Non sedersi o stare in piedi sul camino.
- Mai appoggiarsi o appesantirsi sul camino.
- Non utilizzare all'aperto
- Non appoggiare il camino su tappeti a pelo lungo.
- Questo prodotto **NON** è per uso permanente.
- Questo prodotto **NON** è per il funzionamento continuo.
- Questo prodotto è destinato **ESCLUSIVAMENTE** all'uso domestico.
- Questo prodotto **NON** deve essere noleggiato a fini contrattuali.
- Questo prodotto **NON** è destinato alla cottura o al riscaldamento di alimenti.
- Questo prodotto **NON** deve essere utilizzato in una stanza con un volume minimo inferiore a quello raccomandato nella sezione riguardante alle informazioni specifiche del modello e senza una ventilazione sufficiente. Il mancato rispetto può causare mal di testa o malessere generale.

- Se qualcuno nelle vicinanze dell'incendio dovesse avvertire malessere generale o mal di testa, spegnere immediatamente l'incendio e aprire tutte le porte e le finestre.
- Una volta acceso NON versare bioetanolo liquido nel camino.
- **NON** lasciare mai un camino acceso incustodito.
- **NON** utilizzare il camino a bioetanolo come fonte principale di riscaldamento.
- **PERICOLO DI INCENDIO** – Liquido bollente.
- **ASSICURARSI** che vengano seguite tutte le precauzioni di sicurezza contenute nel presente manuale.
- **AVERE** familiarità con la procedura di estinzione dell'incendio **PRIMA** dell'accensione.

## PRIMA DELL'INIZIO

Raccomandiamo che la seguente attrezzatura sia sempre disponibile e ben visibile prima di accendere il camino:

- Lo strumento di estinzione in metallo fornito con il camino.
- Un estintore a schiuma resistente all'alcool, polvere BC o anidride carbonica (non in dotazione).
- Un tappeto protettivo posto sotto il camino nei casi in cui dovesse essere posizionato su un tavolo di legno, plastica o vetro.
- Un tappeto protettivo può essere in ardesia o marmo, essere un sottopentola in ghisa o acciaio inossidabile o in tessuto resistente al calore, che può essere acquistato presso i rivenditori di pentole.
- Un rilevatore di monossido di carbonio nella stanza in cui si intende utilizzare il caminetto a bioetanolo.
- Un accendino a gambo lungo

Si consiglia inoltre un set di guanti resistenti al calore durante la preparazione e l'accensione del camino.

## INSTALLAZIONE E POSIZIONE

NOTA: queste istruzioni devono essere utilizzate sempre tenendo in considerazione i regolamenti edilizi. Si prega di osservare la legislazione locale in relazione all'installazione e all'uso dei caminetti a bioetanolo.

- Assicurarsi che la parete/tavolo/pavimento su cui si posiziona questo apparecchio possa sopportarne il peso.
- È **NECESSARIO** utilizzare questo prodotto in un'area ben ventilata.
- **NON** utilizzare questo camino a bioetanolo in piccoli spazi chiusi non ventilati come loft o scantinati.
- È **NECESSARIO** collocare questo prodotto in un luogo in cui **NON** sarà soggetto a forti correnti d'aria o vento.
- **NON** posizionare il camino davanti a una finestra.
- Il camino **DEVE** essere utilizzato solo nelle stanze con i dettagli previsti in questo manuale.
- È **NECESSARIO** localizzare il camino ad almeno 1 m di distanza dalle tende e da qualsiasi altro materiale infiammabile.
- **NON** posizionarlo sopra o vicino a superfici o materiali altamente combustibili/infiammabili.
- **NON** utilizzare questo camino a bioetanolo sotto tende da sole, ombrelloni, gazebo o in una tenda.
- Un tappeto protettivo **DEVE** essere posizionato sotto il camino nei casi in cui quest'ultimo dovesse essere posizionato su un tavolo di legno, plastica o vetro (tappeto protettivo non fornito)
- Un tappeto protettivo può essere in ardesia o marmo, essere un sottopentola in

ghisa o acciaio inossidabile o un tappetino in tessuto resistente al calore, che può essere acquistato presso i rivenditori di pentole.

- **NON** posizionare il camino in un luogo in cui potrebbe essere urtato o ribaltato.
- **NON** utilizzare il suddetto camino a bioetanolo solo su una superficie adeguatamente forte, stabile, piana, permanente, resistente al calore e ai graffi, in un'area ben ventilata.
- **NON** riposizionare il camino durante l'uso, spostarlo solo quando si è completamente raffreddato.
- **NON** posizionare il camino sotto un televisore sospeso o sotto delle luci.
- **NON** localizzare il camino entro 1 m da un televisore.
- **NON** localizzare il camino in un'area in cui giocano bambini e/o animali.
- **Analizzare attentamente i requisiti minimi di distanza previsti a pagina 10.**
- **Se gli involucri non dovessero consentire le distanze indicate a pagina 10, è NECESSARIO utilizzare materiali non combustibili.**

## AGGIUNTA DI CARBURANTE

- Questo prodotto è adatto **SOLO** per l'uso con carburante liquido a bioetanolo.
- Seguire **SEMPRE** le linee guida sulla sicurezza del carburante riportate sul retro della bombola del bioetanolo.
- **NON** utilizzare benzina, acquaragia, liquido per accendini, alcol, carburante in gel, olio di citronella o sostanze chimiche simili per accendere il camino poiché ciò danneggerebbe il prodotto e potrebbe causare danni alla proprietà, lesioni gravi o morte.
- Ispezionare **SEMPRE** l'unità prima di aggiungere carburante per affaticamento e danni e sostituirla come e quando necessario.
- Utilizzare **SEMPRE** l'imbuto in dotazione per riempire la vaschetta del carburante.
- Assicurarsi **SEMPRE** che l'intera unità e il contenitore del carburante siano completamente spenti e raffreddati prima del rifornimento.
- **NON** riempire nuovamente la vaschetta del combustibile con liquido a bioetanolo quando il camino a bioetanolo è in uso o è ancora caldo.
- **NON RIEMPIRE ECCESSIVAMENTE IL VASSOIO DEL CARBURANTE**
- C'è un segno di livello massimo all'interno del vassoio del carburante. **NON** riempire il serbatoio del carburante con liquido a base di bioetanolo oltre il segno massimo.
- Se dovessero verificarsi versamenti durante il riempimento del serbatoio del carburante, assicurarsi di ripulire il carburante versato prima dell'uso. Eventuali perdite di carburante possono essere rimosse strofinando il carburante con un panno asciutto, quindi rimuovendo eventuali residui rimanenti con un panno umido
- **NON** utilizzare prodotti chimici per ripulire le fuoriuscite o per pulire il caminetto a bioetanolo.
- Utilizzare solo acqua tiepida e un panno morbido per pulire la stufa a bioetanolo.
- Aggiungere altro bioetanolo liquido solo quando la fiamma è stata adeguatamente spenta e il camino è **COMPLETAMENTE RAFFREDDATO**.
- **NON VERSARE CARBURANTE DIRETTAMENTE SU UNA FIAMMA ACCESA O IN UN CONTENITORE DI CARBURANTE CALDO.**

## ILLUMINAZIONE

NOTA: Prima di accenderlo, consigliamo vivamente di familiarizzare con le procedure per estinguere un possibile incendio.

- Assicurarsi che non vi siano materiali infiammabili entro 1 m dal cammino a bioetanolo.
- **NON** accendere il dispositivo se è ancora caldo.
- **NON** fumare durante l'accensione del camino.
- **NON** accendere il camino in una stanza che ne contiene già uno acceso.
- Per accendere il combustibile liquido a bioetanolo utilizzare un accendino a stelo lungo ad una distanza minima di 140 mm dal manico dell'accendino rispetto all'apertura del bruciatore a bioetanolo.
- Si consiglia di utilizzare guanti resistenti al calore (non forniti) durante la preparazione dell'unità per l'uso e l'accensione del liquido a bioetanolo.
- L'estinguente deve rimanere completamente aperto una volta che il combustibile liquido a bioetanolo è stato acceso. Quando si vuole spegnere il camino e quando **NON** viene utilizzato, l'estinguente dovrà rimanere perfettamente chiuso.

## DURANTE L'USO

- Dopo circa 5 minuti il camino passerà da una piccola fiamma blu a una fiamma gialla più grande e brucerà più calda rispetto alla prima accensione.
- Una volta acceso, **NON** spostare o maneggiare il camino a bioetanolo poiché sarà caldo.
- Lo strumento di estinzione in metallo deve essere tenuto sempre vicino al camino, soprattutto quando è acceso.
- **NON** lasciare il prodotto incostudito.
- Attenzione alle superfici calde.
- **NON** toccare il camino.
- **NON** mettere nulla sopra il camino o coprire il camino e/o il vetro.
- **NON** fumare in prossimità del camino.
- **NON** chiudere le finestre e le porte mentre il camino è in funzione.
- **NON** utilizzare questo prodotto in presenza di forti correnti d'aria o vento.
- **NON** accendere il camino in una stanza che ne contiene già uno acceso.
- **NON** utilizzare questo camino a bioetanolo sotto la pioggia.
- **NON** spostare il camino a bioetanolo mentre è acceso poiché caldo.
- **TUTTE** le superfici di camino a bioetanolo diventeranno calde durante l'uso: **MANEGGIARE CON CURA.**
- Tenere i bambini e gli animali domestici a distanza di sicurezza dal camino a bioetanolo quando è in uso, mentre è ancora caldo o con combustibile bollente.
- **NON** lasciare i bambini incustoditi con il camino mentre è in uso, ancora caldo o con combustibile bollente.
- **NON** riposizionare il camino durante l'uso, spostare il prodotto solo quando si è completamente raffreddato.

## ESTINZIONE DEL CAMINO

- Si consiglia di utilizzare guanti resistenti al calore (non forniti) quando si maneggia qualsiasi parte del camino.
- Tenere sempre lo strumento di estinzione vicino al camino.
- **NON** spegnere il camino a bioetanolo con acqua nemmeno in caso di emergenza.
- **NON** tentare di spegnere il camino, poiché il flusso d'aria aggiuntivo aumenterà le dimensioni e la forza della fiamma e non la spegnerà.
- Per estinguere l'incendio da bioetanolo lasciare che tutto il liquido bruci completamente in modo che non rimangano residui nel vassoio del carburante.

- Se il camino è acceso, utilizzando lo strumento di estinzione fornito chiudere l'estinguente che copre completamente il vassoio del combustibile, così da privare la fiamma di ossigeno impedendole di bruciare.
- Tenere ben chiuso l'estinguente in acciaio inossidabile fino a quando il camino non si sarà completamente raffreddato e la fiamma si sarà spenta.
- Il serbatoio del carburante **DEVE** essere completamente coperto dall'estinguente.
- **NON** maneggiare o restituire al prodotto finché il camino non si è completamente spento.
- Una volta che il camino si è completamente raffreddato, si può riutilizzare.

## IN CASO DI EMERGENZA:

- Utilizzando lo strumento di estinzione in metallo fornito, chiudere saldamente l'estinguente in acciaio inossidabile sul vassoio del carburante.
- Utilizzare la schiuma resistente all'alcool, la polvere BC o l'estintore pieno di anidride carbonica.
- Assicurarsi che l'estinguente in acciaio inossidabile sia completamente chiuso coprendo interamente il vassoio del carburante.
- **NON** spegnere il camino a bioetanolo con acqua nemmeno in caso di emergenza.
- **NON** tentare di spegnere il camino, poiché il flusso d'aria aggiuntivo aumenterà le dimensioni e si spegnerà.

Una volta raffreddato:

- Assicurarsi che non ci sia carburante residuo nel vassoio del carburante.
- Tenere l'estinguente ben chiuso.

## MANUTENZIONE DEL PRODOTTO

- **NON** alterare in alcun modo il prodotto o la costruzione del camino.
- **NON** utilizzare parti di ricambio di altri produttori.
- Quando non è in uso, assicurarsi che non vi sia alcun residuo di carburante nel vassoio.
- Per pulire il vassoio del carburante utilizzare acqua tiepida e un panno morbido. Si consiglia inoltre di utilizzare un detergente adatto all'acciaio inossidabile di buona qualità sul vassoio del carburante.
- Utilizzare **SOLO** un panno morbido inumidito sulla base del caminetto.
- Quando non è in uso, conservare l'unità al chiuso in un luogo fresco e asciutto, fuori dalla portata dei bambini.
- Prestare particolare attenzione durante lo stoccaggio del combustibile liquido a bioetanolo.
- Per un adeguato stoccaggio del carburante, seguire le istruzioni per l'uso e lo stoccaggio presente sulla confezione del liquido di bioetanolo.
- Prima dell'uso successivo, controllare che tutti i componenti del prodotto non siano usurati, assicurandosi che il contenitore del carburante secondario non contenga carburante. Eventuali residui di carburante devono essere rimossi, scaricati e puliti prima dell'uso.
- Il vassoio del carburante in acciaio inossidabile tende ad appannarsi al primo utilizzo e se posizionato all'esterno, è un comportamento assolutamente normale e prevedibile.
- Riposizionare regolarmente il caminetto al fine di evitare che la superficie sottostante sbiadisca.

## DISTANZE MINIME DA MATERIALI COMBUSTIBILI

Stufe

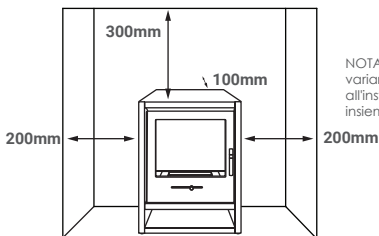

NOTA: le distanze possono variare, consultare la Guida all'installazione specifica fornita insieme al prodotto.

## PARTI FORNITE

Stufa



1 x  
Stufa



1 x Bruciatore a  
Bioetanolo



1 x Strumento  
di Controllo  
del Camino



1 x Imbuto di  
Riempimento

**IMPORTANTE:** SU TUTTI I MODELLI ASSICURARSI CHE IL SERBATOIO DEL BRUCIATORE SIA RIVOLTO VERSO LA PARTE ANTERIORE DEL CAMINO



# ACCESSORI PER STUFA A BIOETANOLO

Questa guida deve essere utilizzata unitamente al manuale fornito insieme alla stufa

\*Immagini solo a fini illustrativi

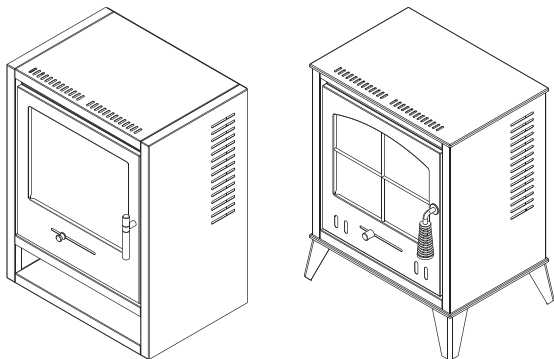

**Questo manuale è adatto ai seguenti modelli:**

OKO S1	OKO S1-R	OKO S2	OKO S2-D	OKO S2-W	OKO S3
OKO S4	OKO S5	OKO S6	OKO S7	OKO S8	BEF0014
BEF0018	BEF0019	BEF0020	BEF0021	BEF0024	BEF0025
BEF0029	BEF0030	BEF0032	BEF0033	BEF0037	

**NON POSIZIONARE NULLA all'interno della camera del bruciatore, cioè Tronchi di Ceramica/Ciottoli ecc.**

Ciò influenzerà il flusso d'aria all'interno della camera e creerà una fiamma pericolosa e meno controllata.

Si prega di leggere prima il manuale per l'uso e la manutenzione fornito con questo prodotto.

[www.firedupcorporation.com/manual](http://www.firedupcorporation.com/manual)

## DISTANZE DALLA PARETE

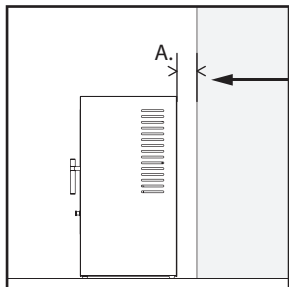

Distanza dal punto A

- Marmo/Pietra: > 5mm
- Legno (compresi MDF e MFC): > 10 mm
- Carta da parati: > 100 mm

## APERTURA DELLA PORTA

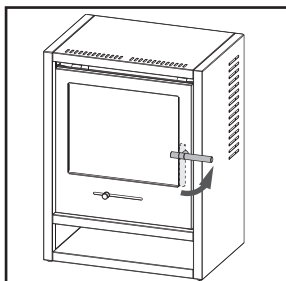

1. Per aprire la porta, ruotare la maniglia in senso antiorario in posizione orizzontale.

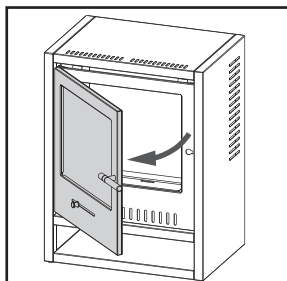

2. Una volta in posizione, tirare la porta per aprirla.

## ATTENZIONE

Non conservare il combustibile sul ripiano al di sotto del fuoco.

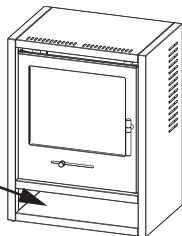

# IMPORTANTE

## MONTAGGIO DEL TUBO DELLA STUFA (se previsto)

COMPATIBILE SOLO CON TUBI DA STUFA ADAM DIRITTI O AD ANGOLO

### Parti fornite

2 x Piastre Metalliche

\*Immagini solo a fini illustrativi

1. Assemblare l'inserito del tubo della stufa in una "X" e spingerlo nella parte inferiore del tubo della stufa.

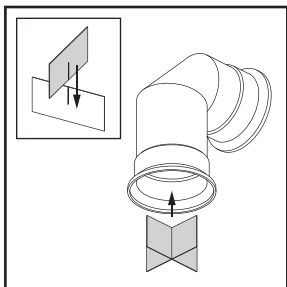

2. Posizionare il tubo della stufa al di sopra del prodotto e spingere il tubo contro la parete/pannello posteriore.

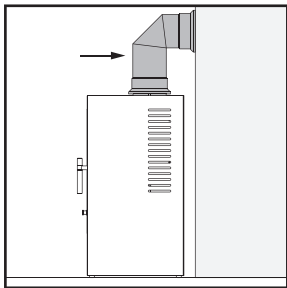

**ATTENZIONE:** NON posizionare nulla entro 50 mm dalla parte anteriore della stufa al fine di garantire che le prese d'aria presenti sulla parte superiore della stufa siano libere.

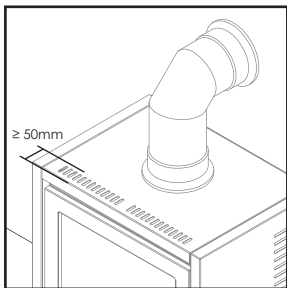

## MONTAGGIO DEPOSITO LEGNA (fornito separatamente)

\*Immagini solo a fini illustrativi

1. Solo per prodotti con piedini.  
Per i prodotti senza piedini, andare direttamente allo Step 2.

NOTA: TOGLIERE IL BRUCIATORE PRIMA DI APPOGGIARE LA STUFA SULLA SOLA PARTE POSTERIORE

Appoggiare la stufa sul retro e rimuovere i 4 piedini dalla stufa usando un cacciavite.

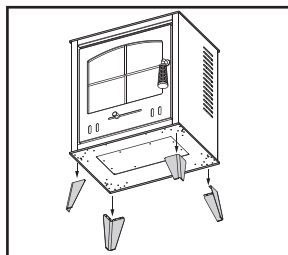

2. Posizionare il deposito nella posizione desiderata.  
Quindi, sollevare con cautela la stufa e posizionarla sul deposito di legna.

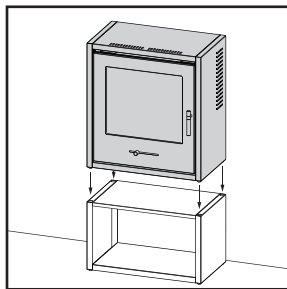
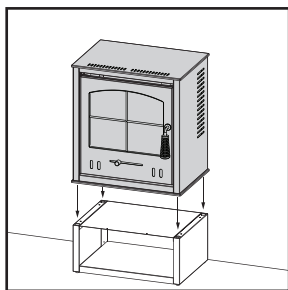
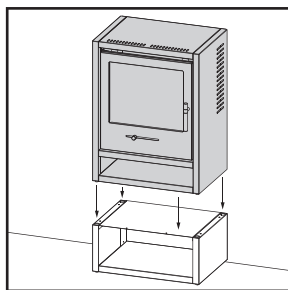

## DISCLAIMER

Non abbiamo alcuna responsabilità per eventuali perdite, danni o lesioni causati da installazioni di camini a bioetanolo diversi da quelli direttamente attribuibili a difetti di fabbricazione o materiali da noi utilizzati durante il periodo di garanzia. Le istruzioni presenti in questo manuale sono progettate al fine di integrare quelle definite dal regolamento edilizio, dalle convenzioni locali e da qualsiasi altra misura di sicurezza applicabile richiesta dalla legge in relazione alla sicurezza antincendio e non devono essere utilizzate isolatamente.

Nel corso del tempo l'aspetto del prodotto tenderà ad appannarsi durante l'uso e se tenuto all'aperto, questo è naturale e inevitabile e non siamo obbligati a fornire riparazioni o sostituzioni in garanzia per danni estetici subiti in questo modo.

## GARANZIA

Per maggiore comodità, non sarà necessario compilare un determinato modulo e restituircelo per convalidare la garanzia. Tuttavia, consigliamo di assicurarsi di conservare la ricevuta che fungerà sia da prova d'acquisto che da documento di convalida della medesima garanzia. **Allegare quindi la ricevuta a questa documentazione.**

Il tuo prodotto è coperto da una garanzia di 12 mesi dalla data in cui l'acquirente originale lo riceve. Se il prodotto non funziona secondo le specifiche, a causa di difetti di fabbricazione o materiali durante il periodo di garanzia, ripareremo o sostituiremo il prodotto. Useremo la nostra discrezione per determinare se offrire una riparazione o fornire una sostituzione. Nel caso in cui il prodotto dovesse essere stato utilizzato impropriamente, trasformato, modificato o alterato in qualsiasi modo, non sarà coperto dalla garanzia. Nel corso del tempo l'aspetto del prodotto tenderà ad appannarsi durante l'uso e se tenuto all'aperto, questo è naturale e inevitabile e non siamo obbligati a fornire riparazioni o sostituzioni in garanzia per danni estetici subiti in questo modo.

Se il prodotto dovesse rompersi durante il periodo di garanzia, assicurarsi di avere a disposizione tutta la documentazione necessaria, inclusa la prova d'acquisto (scontrino o fattura con numero di serie, luogo e data dell'acquisto) oltre a tutti gli imballaggi e i fogli illustrativi originali non danneggiati, ecc. Si consiglia di ispezionare attentamente il prodotto prima di installarlo e metterlo in funzione. Per tutti i dettagli del prodotto, far riferimento al manuale di istruzioni che accompagna il prodotto. Consigliamo di leggere attentamente il seguente manuale nella sua interezza e di conservarlo per possibili future consultazioni.

Questa garanzia non pregiudica i diritti legali personali.

## ASSISTENZA CLIENTI

 +44 (0) 3300 882 069

 [customer.support@firedupcorporation.com](mailto:customer.support@firedupcorporation.com)



[www.firedupcorporation.com](http://www.firedupcorporation.com)

Fired Up Corporation Ltd  
Fired Up Buildings  
HD1 3LF, UK

Fired Up Corporation  
(Ireland) Ltd  
71, D02 P593, Dublin

# MANUAL DE SEGURIDAD PARA EL USO DE FUEGO DE BIOETANOL EN:

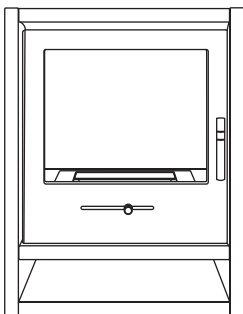

## Este manual es adecuado para los siguientes modelos:

OKO S1	OKO S1-R	OKO S2	OKO S2-D	OKO S2-W
OKO S3	OKO S4	OKO S5	OKO S6	OKO S7
OKO S8	BEF0014	BEF0018	BEF0019	BEF0020
BEF0021	BEF0024	BEF0025	BEF0029	BEF0030
BEF0032	BEF0033	BEF0037		

\*Las distancias con respecto a los materiales combustibles pueden variar según el producto. Consulta la Guía de Instalación proporcionada junto con el producto.

## Lea las instrucciones antes de su uso.

Estas instrucciones se proporcionan para su seguridad. Léelas detenidamente antes de utilizar la máquina y consérvelas para futuras consultas. El no seguir estas instrucciones podría causar lesiones y/o daños a la propiedad.

Nota: Este manual se aplica a una serie de productos diferentes. Asegúrese de seguir las pautas correspondientes para cada producto.

## TABLA DE CONTENIDO

### SECCIÓN 01 – INTRODUCCIÓN

Introducción	63
Información importante de seguridad	64-65
Símbolos de Seguridad	64-65

### SECCIÓN 02 - INFORMACIÓN IMPORTANTE DE SEGURIDAD

<b>¡ATENCIÓN!</b>	65
Instalación y ubicación	66
Añadir combustible	67
Encendido	67-68
Durante el uso	68
Apagado	68-69
Cuidado del producto	69

### SECCIÓN 03 - INSTALACIÓN Y GARANTÍA

Distancias mínimas a materiales combustibles	70
Accesorios de estufas de bioetanol	71-74
Garantía	75
Ansprechpartner	75

# INTRODUCCIÓN



**ADVERTENCIA:** EL NO SEGUIR LAS INSTRUCCIONES PUEDE OCASIONAR INCENDIOS, DAÑOS A LA PROPIEDAD, LESIONES GRAVES O LA MUERTE.

El contenido de este manual tiene como objetivo proporcionar instrucciones simples e informativas sobre cómo instalar y utilizar de manera segura su fuego de bioetanol. Antes de ensamblar el producto, tómese el tiempo necesario para leer detenidamente este manual.

Tenga en cuenta que el bioetanol utiliza una llama real y descubierta, lo cual requiere un cuidado y atención adicionales durante su uso.

## POR FAVOR, CONSERVE ESTE MANUAL PARA CONSULTAS FUTURAS

### Información general

Antes de utilizar su fuego de bioetanol, es importante determinar si el espacio es adecuado para su uso seguro. Utilizar el fuego de bioetanol en una habitación más pequeña que la especificada a continuación y sin una ventilación adecuada puede ocasionar dolores de cabeza o enfermedades. En caso de que esto ocurra, apague el fuego de inmediato y abra todas las puertas y ventanas. Para calcular el volumen de la habitación, utilice la siguiente fórmula:

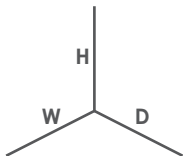

**Tamaño de la habitación = H x W x D = m<sup>3</sup>**

**Si este valor es menor que el Volumen Mínimo de Habitación indicado para el fuego, NO LO UTILICE.**



**IMPORTANTE:** Retire todo el embalaje antes de utilizar el dispositivo, pero conserve las instrucciones de seguridad. NO retire las etiquetas de advertencia de la unidad.

FUEGO DE BIOETANOL		
Quemador (L)	Vol. Mín. de Hab. (m3)	Tpo. Aprox. de Combustión (h)
1.5	60	5
3	80	7

## INFORMACIÓN IMPORTANTE DE SEGURIDAD

Tómese el tiempo necesario para familiarizarse con TODA la información contenida en esta sección del manual.



**NO** vierta combustible en la llama abierta. **NO** vierta combustible en el quemador mientras esté caliente.



**NO** coloque ningún objeto en el fuego.



**NO** coloque la chimenea en un lugar expuesto a corrientes de aire.



**NO** avive el fuego.



**NO** toque las llamas.



**NO** coloque el fuego cerca de objetos combustibles.

# INFORMACIÓN IMPORTANTE DE SEGURIDAD

Tómese el tiempo necesario para familiarizarse con TODA la información contenida en esta sección del manual.



Mantenga disponible el agente extintor adecuado.



Siga TODAS las instrucciones sobre el combustible de bioetanol.



Peligro de incendio / oxidante / combustible.



No fume cuando manipule / llene combustible de bioetanol.



Nocivo

## ¡ATENCIÓN!

- Nunca deje a los niños sin supervisión en una habitación donde el fuego esté encendido y sin vigilancia.
- Nunca obstruya, cubra ni fuerce elementos en las aberturas del fuego.
- Nunca instale ni use el fuego en lugares donde se utilice agua, como baños, cocinas, duchas, piscinas, etc.
- Nunca use aerosoles o limpiadores de vapor en o alrededor del fuego.
- Nunca use el fuego para secar la ropa, etc.
- Nunca se siente o se pare sobre el fuego.
- Nunca se incline ni aplique peso sobre el fuego.
- No utilice el aparato en exteriores.
- No coloque el fuego sobre alfombras de pelo largo o alfombras.
- Este producto **NO** es para uso permanente.
- Este producto **NO** es para operación continua.
- Este producto **SOLO** está destinado para uso doméstico.
- Este producto **NO** debe alquilarse para fines contractuales.
- Este producto **NO** está diseñado para cocinar o calentar alimentos.
- Este producto **NO** debe utilizarse en una habitación con un volumen mínimo inferior al recomendado en la sección de información del modelo de este manual de instrucciones y sin suficiente ventilación. El incumplimiento de esta indicación puede provocar dolores de cabeza o enfermedades.

- Si alguien cerca del fuego experimenta enfermedad o dolores de cabeza, apáguelo inmediatamente y abra todas las puertas y ventanas.
- Una vez encendido, **NO** vierta líquido de bioetanol en el fuego.
- **NO** deje un fuego encendido desatendido en ningún momento.
- **NO** utilice el fuego de bioetanol como fuente principal de calefacción.
- **PELIGRO DE INCENDIO** – Líquido caliente.
- Asegúrese de seguir todas las precauciones de seguridad de este manual.
- Familiarícese con el procedimiento para extinguir el fuego **ANTES** de encenderlo.

## ANTES DE EMPEZAR

Recomendamos tener el siguiente equipo disponible en todo momento y que sea claramente visible antes de encender el fuego:

- La herramienta de extinción de metal suministrada con el fuego.
- Una espuma resistente al alcohol, polvo BC o extintor de incendios de dióxido de carbono (no suministrado).
- Una alfombra protectora colocada debajo del fuego en casos donde este se coloque sobre una mesa de madera, plástico o vidrio.
- La alfombra protectora puede ser de pizarra, mármol, hierro fundido, acero inoxidable o una estera de tela resistente al calor, que se puede adquirir en tiendas de utensilios de cocina.
- Un detector de monóxido de carbono en la habitación donde planea utilizar su chimenea de bioetanol.
- Un encendedor con mango largo

También recomendamos tener un par de guantes resistentes al calor al preparar y encender el fuego.

## INSTALACIÓN Y UBICACIÓN

NOTA: Estas instrucciones deben utilizarse junto con las regulaciones de construcción. Por favor, cumpla con la legislación local en relación con la instalación y uso del fuego de bioetanol.

- Asegúrese de que la pared, mesa o piso sobre el cual coloca este aparato pueda soportar su peso.
- **DEBE** usar este producto en un área bien ventilada.
- **NO** utilice este fuego de bioetanol en espacios pequeños cerrados sin ventilación, como lofts o sótanos.
- **DEBE** ubicar este producto en un lugar donde **NO** esté expuesto a corrientes de aire fuertes o viento.
- **NO** coloque el fuego delante de una ventana.
- Solo **DEBE** usar este fuego en las habitaciones según lo indicado en este manual.
- **DEBE** ubicar el fuego al menos a 1 m de distancia de las cortinas y cualquier otro material inflamable.
- **NO** lo coloque sobre o cerca de superficies o materiales altamente combustibles o inflamables.
- **NO** use este fuego de bioetanol debajo de toldos al aire libre, parasoles, sombrillas, glorietas o en una tienda de campaña.
- Se **DEBE** colocar una estera protectora debajo del fuego en casos donde este se coloque sobre una mesa de madera, plástico o vidrio (estera protectora no suministrada).
- La alfombra protectora puede ser de pizarra, mármol, hierro fundido, acero inoxidable o una estera de tela resistente al calor, que se puede adquirir en tiendas de utensilios de cocina.

- **NO** ubique el fuego en un lugar donde pueda ser derribado o volcado.
- **NO** utilice este fuego de bioetanol en ninguna superficie que no sea adecuadamente fuerte, estable, plana, nivelada, permanente, resistente al calor y a los arañazos, en un área bien ventilada.
- **NO** reposicione el fuego cuando esté en uso, solo mueva el fuego cuando se haya enfriado por completo.
- **NO** coloque el fuego debajo de un televisor colgado en la pared o debajo de luces en voladizo.
- **NO** sitúe el fuego a menos de 1 m de un televisor.
- **NO** ubique el fuego en un área donde jueguen niños y/o animales.
- **Consulte los requisitos mínimos para distancias de combustible en la página 10.**
- **Si los recintos no permiten las distancias indicadas en la página 10, DEBE utilizar materiales no combustibles.**

## AÑADIR COMBUSTIBLE

- Este producto **SOLO** es adecuado para su uso con combustible líquido de bioetanol.
- **SIEMPRE** siga las pautas de seguridad de combustible en la parte posterior de la botella de combustible de bioetanol.
- **NO** use gasolina, alcohol blanco, líquido encendedor, alcohol, combustible de gel, aceite de citronela o productos químicos similares para encender el fuego, ya que esto dañará el producto y puede causar daños a la propiedad, lesiones graves o la muerte.
- Inspeccione **SIEMPRE** la unidad antes de añadir combustible en busca de fatiga y daños y reemplácela cuando sea necesario.
- Utilice **SIEMPRE** el embudo proporcionado para llenar la bandeja de combustible.
- Asegúrese **SIEMPRE** de que toda la unidad y el contenedor de combustible estén completamente apagados y fríos antes de cargar combustible.
- **NO** vuelva a llenar la bandeja de combustible con líquido de bioetanol cuando el fuego de bioetanol esté en uso o aún caliente.
- **NO LLENE DEMASIADO LA BANDEJA CON COMBUSTIBLE**
- Hay una marca de nivel máximo en el interior de la bandeja de combustible. **NO** llene la bandeja de combustible con líquido de bioetanol por encima de la marca máxima.
- Si se ha producido algún derrame al llenar la bandeja de combustible, asegúrese de limpiar el combustible derramado antes de usarlo. Cualquier combustible derramado se puede eliminar limpiando con un paño seco y luego eliminando cualquier residuo restante con uno húmedo.
- **NO** utilice productos químicos para limpiar derrames o para limpiar la chimenea de bioetanol.
- Solo use agua tibia y un paño suave para limpiar el fuego de bioetanol.
- Solo añada más líquido de bioetanol cuando la llama se haya extinguido correctamente y el fuego esté **COMPLETAMENTE FRÍO**.
- **NO VIERTA COMBUSTIBLE DIRECTAMENTE SOBRE UNA LLAMA ENCENDIDA O EN UN RECIPIENTE DE COMBUSTIBLE CALIENTE.**

## ENCENDIDO

NOTA: Antes de encender, le recomendamos encarecidamente que se familiarice con el (los) procedimiento(s) para extinguir el fuego.

- Asegúrese de que no haya materiales inflamables a menos de 1 metro del

fuego de bioetanol.

- **EVITE** encender el dispositivo si todavía está caliente.
- **NO** fume al encender el fuego.
- **NO** encienda el fuego en una habitación que ya contenga un fuego ardiente.
- Utilice un encendedor de vástago largo para encender el combustible líquido de bioetanol, manteniendo una distancia mínima de 140 mm desde el mango del encendedor hasta la abertura del quemador de bioetanol.
- Se recomienda el uso de guantes resistentes al calor al preparar y encender el fuego de bioetanol (guantes no suministrados).
- La placa de extinción debe mantenerse completamente abierta una vez encendido el combustible líquido de bioetanol. Cuando desee apagar la llama o cuando el fuego no esté en uso, la placa de extinción debe cerrarse firmemente.

## DURANTE EL USO

- Después de aproximadamente 5 minutos, la llama cambiará de una pequeña llama azul a una llama amarilla más grande y estará más caliente que cuando se encendió inicialmente.
- Una vez encendido, **EVITE** mover o manipular el fuego de bioetanol, ya que estará caliente.
- Mantenga la herramienta de extinción metálica cerca del fuego en todo momento, especialmente cuando esté encendido.
- **NO** deje el fuego sin supervisión.
- Tenga en cuenta que las piezas del soplete se calentarán con el uso.
- **NO** toque la llama.
- **NO** coloque nada encima del fuego ni cubra el fuego o el vidrio contra incendios.
- **NO** fume en las proximidades del fuego.
- **NO** cierre todas las ventanas y puertas mientras el fuego esté en uso.
- **EVITE** utilizar este producto en condiciones de viento o fuertes corrientes de aire.
- **NO** encienda el fuego en una habitación que ya contenga un fuego ardiente.
- **NO** utilice este fuego de bioetanol bajo la lluvia.
- **NO** mueva el fuego de bioetanol mientras esté encendido, ya que estará caliente.
- **TODAS** las superficies del fuego de bioetanol se calentarán durante el uso, por lo que se debe **MANIPULAR CON PRECAUCIÓN**.
- Mantenga a los niños y las mascotas a una distancia segura del fuego de bioetanol cuando esté en uso, esté caliente o contenga combustible caliente.
- **NO** deje a los niños desatendidos cuando el fuego esté en uso, esté caliente o contenga combustible caliente.
- **NO** reposicione el fuego cuando esté en uso, solo mueva el fuego cuando se haya enfriado por completo.

## APAGADO

- Se recomienda utilizar guantes resistentes al calor al manipular cualquier parte del fuego (guantes no suministrados).
- Mantenga la herramienta de extinción cerca del fuego en todo momento.
- **NO** rocíe el fuego de bioetanol con agua, incluso en caso de emergencia.
- **NO** intente apagar la llama, ya que el flujo de aire adicional aumentará el tamaño y la resistencia de la llama, en lugar de extinguirla.
- Para extinguir el fuego de bioetanol, permita que todo el líquido de bioetanol se queme por completo para evitar que quede residuo en la bandeja de combustible.
- En caso de que el fuego esté ardiendo, utilice la herramienta de extinción proporcionada cerca de la placa de extinción que cubre la bandeja de combustible por completo, esto evitará que la llama obtenga oxígeno y se pague.

- Mantenga la placa de extinción de acero inoxidable firmemente cerrada hasta que todo el producto esté frío y la llama se apague.
- La bandeja de combustible **DEBE** estar completamente cubierta por la placa de extinción.
- **NO** manipule ni devuelva el producto hasta que la llama se haya extinguido por completo.
- Una vez que el fuego esté completamente frío, puede volver al producto.

## EN CASO DE UNA EMERGENCIA:

- Cierre firmemente la placa de extinción de acero inoxidable a través de la bandeja de combustible utilizando la herramienta de extinción de metal proporcionada.
- Utilice una espuma resistente al alcohol, polvo BC o extintor de incendios de dióxido de carbono.
- Asegúrese de que la placa de extinción de acero inoxidable esté completamente cerrada cubriendo la bandeja de combustible por completo.
- **NO** rocíe el fuego de bioetanol con agua, incluso en caso de emergencia.
- **NO** intente apagar la llama, ya que el flujo de aire adicional aumentará el tamaño y la resistencia de la llama, en lugar de extinguirla.

Una vez frío:

- Asegúrese de que no quede combustible en la bandeja de combustible.
- Mantenga la placa de extinción firmemente cerrada.

## CUIDADO DEL PRODUCTO

- **NO** altere el diseño o la construcción del fuego de ninguna manera.
- **NO** utilice piezas de repuesto de ningún otro fabricante.
- Cuando no esté en uso, asegúrese de que no quede combustible en la bandeja de combustible.
- Limpie la bandeja de combustible con agua tibia y un paño suave. También se recomienda que utilice un limpiador de acero inoxidable de buena calidad en la bandeja de combustible.
- Utilice **SOLO** un paño suave y húmedo en la unidad base de la chimenea.
- Cuando no esté en uso, guarde la unidad en el interior en un lugar seco y fresco, fuera del alcance de los niños.
- Tenga especial cuidado al almacenar el combustible líquido de bioetanol.
- Para un almacenamiento de combustible adecuado, siga las instrucciones de uso y almacenamiento en el embalaje líquido de bioetanol.
- Antes del próximo uso, revise todos los componentes del producto en busca de fatiga y asegúrese de que el contenedor de combustible secundario no contenga ningún combustible. Retire, drene y limpie cualquier combustible residual antes de su uso.
- Es normal que la bandeja de combustible de acero inoxidable se empañe desde el primer uso, especialmente si se coloca en el exterior.
- Vuelva a colocar la chimenea regularmente para evitar que la superficie debajo de la chimenea se desvanezca.

## DISTANCIAS MÍNIMAS A MATERIALES COMBUSTIBLES

Hornos

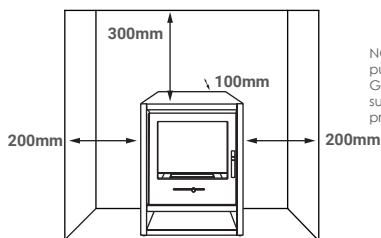

NOTA: Las distancias pueden variar, consulte la Guía de Instalación suministrada con el producto.

## PARTES SUMINISTRADAS

Horno



1 x  
Horno



1 x Quemador  
de Bioetanol



1 x Herramienta  
de Control de  
Llama



1 x Embudo  
de Llenado

**IMPORTANTE:** EN TODOS LOS MODELOS, ASEGÚRESE DE QUE EL DEPÓSITO DEL QUEMADOR ESTÉ ORIENTADO HACIA LA PARTE DELANTERA DE LA CHIMENEA.



## ACCESORIOS PARA ESTUFAS DE BIOETANOL

Este manual debe ser utilizado en conjunto con el manual suministrado con la estufa.

\*Las imágenes son sólo para fines ilustrativos.

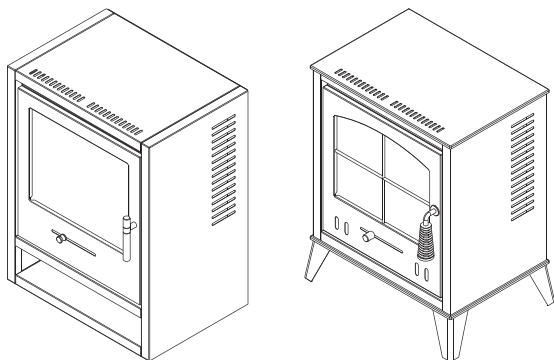

**Este manual es adecuado para los siguientes modelos:**

OKO S1	OKO S1-R	OKO S2	OKO S2-D	OKO S2-W	OKO S3
OKO S4	OKO S5	OKO S6	OKO S7	OKO S8	BEF0014
BEF0018	BEF0019	BEF0020	BEF0021	BEF0024	BEF0025
BEF0029	BEF0030	BEF0032	BEF0033	BEF0037	

**NO COLOQUE NADA dentro de la cámara del quemador,  
es decir. Troncos de Cerámica/Guijarros etc.**

Esto afectará el flujo de aire dentro de la cámara y creará una llama insegura y menos controlada.

Antes de comenzar, lea el manual de uso y cuidado proporcionado con este producto.

[www.firedupcorporation.com/manual](http://www.firedupcorporation.com/manual)

## DISTANCIAS DESDE LA PARED

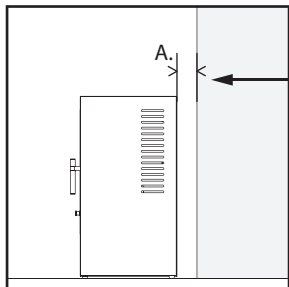

Distancia desde A.

- Mármol/Piedra: > 5 mm
- Madera (incluyendo MDF y MFC): > 10mm
- Papel pintado: > 100 mm

## APERTURA DE LA PUERTA

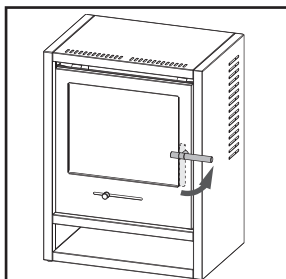

1. Para abrir la puerta, gire la manija en sentido antihorario hasta que quede en posición horizontal.

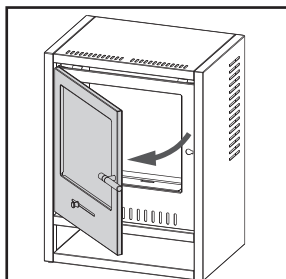

2. Una vez en posición, tire de la puerta para abrirla.

## ¡ATENCIÓN!

No almacene combustible en el estante situado debajo del fuego.

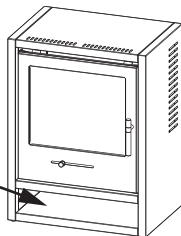

# ¡IMPORTANTE!

## INSTALACIÓN DE LA TUBERÍA DE LA ESTUFA (si corresponde)

SOLO COMPATIBLE CON TUBOS DE ESTUFA ADAM RECTOS O EN ÁNGULO

### Piezas suministradas

2 x Placas de Metal

\*Las imágenes son sólo para fines ilustrativos.

1. Coloque el inserto de la tubería de la estufa en forma de "X" y empujelo hacia la parte inferior de la tubería de la estufa.
  
2. Coloque la tubería de la estufa en la parte superior de la estufa y presione la tubería de la estufa contra la pared o el panel posterior.

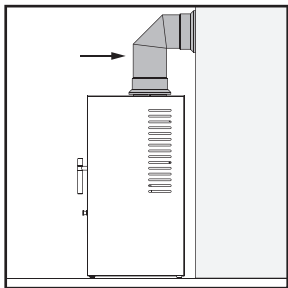
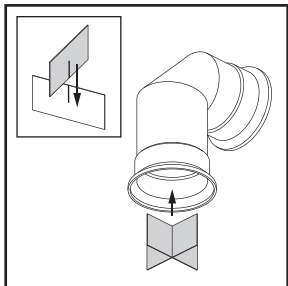

**ATENCIÓN:** Asegúrese de no colocar nada a menos de 50 mm de la parte delantera de la estufa para garantizar que las rejillas de ventilación en la parte superior de la estufa estén despejadas.

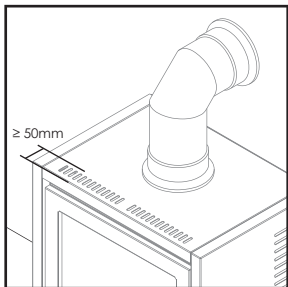

# INSTALACIÓN DEL ALMACÉN DE LEÑA (suministrado por separado)

\*Las imágenes son sólo para fines ilustrativos.

1. Para productos con patas solamente.  
Para productos sin patas, vaya directamente al Paso 2.

NOTA: ANTES DE COLOCAR LA ESTUFA EN SU PARTE POSTERIOR, RETIRE EL QUEMADOR.

Coloque la estufa boca abajo y use un destornillador para quitar las 4 patas de la estufa.

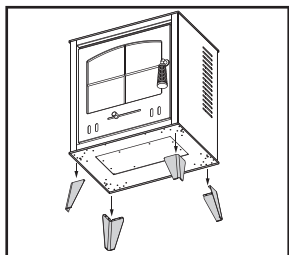

2. Coloque el almacén de leña en la ubicación deseada.  
Luego, levante con cuidado la estufa y colóquela en el almacén de leña.

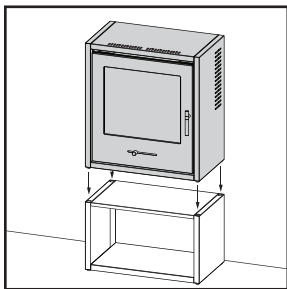
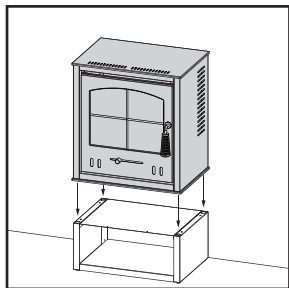
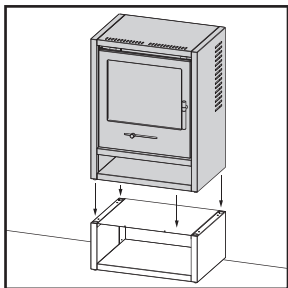

## DESCARGO DE RESPONSABILIDAD

No asumimos ninguna responsabilidad por pérdidas, daños o lesiones derivadas de instalaciones de fuego de bioetanol que no sean directamente atribuibles a mano de obra o materiales defectuosos durante el período de garantía. Las instrucciones proporcionadas en este manual se deben complementar con las regulaciones de construcción, convenciones locales y cualquier otra medida de seguridad aplicable requerida por la ley en relación con la seguridad contra incendios. Estas instrucciones no deben utilizarse de forma aislada.

Con el tiempo, es natural e inevitable que la apariencia del producto se deteriore durante su uso y, si se mantiene al aire libre, no estamos obligados a proporcionar reparaciones o reemplazos bajo garantía por daños cosméticos sufridos de esta manera.

## GARANTIA

Con el fin de brindarle comodidad, no es necesario que complete un formulario y nos lo devuelva para validar su garantía. Sin embargo, le recomendamos que conserve su recibo, ya que actuará como prueba de compra y documento de validación de la garantía.

**Adjuntar su recibo a esta documentación es también una recomendación.**

Su producto cuenta con una garantía de 12 meses a partir de la fecha de recepción por parte del comprador original. Si el producto no funciona de acuerdo a las especificaciones debido a mano de obra o materiales defectuosos durante el período de garantía, procederemos a repararlo o reemplazarlo a nuestra discreción. Determinaremos si ofrecer una reparación o proporcionar un reemplazo. El producto no estará cubierto por la garantía si ha sido mal utilizado, transformado, modificado o alterado de alguna manera. Con el tiempo, es natural e inevitable que la apariencia del producto se deteriore durante su uso y, si se mantiene al aire libre, no estamos obligados a proporcionar reparaciones o reemplazos bajo garantía por daños cosméticos sufridos de esta manera.

Si su producto presenta alguna falla dentro del período de garantía, le recomendamos que tenga a mano toda la documentación necesaria, incluyendo la prueba de compra (recibo o factura con número de serie, ubicación y fecha de compra), así como también todos los envases y folletos originales sin daños, entre otros. Se recomienda encarecidamente que inspeccione su producto cuidadosamente antes de usarlo o instalarlo. Para obtener todos los detalles de su producto, consulte el manual de instrucciones que se incluye con el mismo. Le recomendamos leer atentamente este manual en su totalidad y conservarlo para futuras referencias.

Es importante destacar que esta garantía del producto no afecta sus derechos legales.

## LÍNEA DE AYUDA AL CLIENTE

 +44 (0) 3300 882 069

 [customer.support@firedupcorporation.com](mailto:customer.support@firedupcorporation.com)



[www.firedupcorporation.com](http://www.firedupcorporation.com)

Fired Up Corporation Ltd  
 Fired Up Buildings  
 HD1 3LF, UK

Fired Up Corporation  
 (Ireland) Ltd  
 71, D02 P593, Dublin

# INSTRUKCJA BEZPIECZEŃSTWA POŻAROWEGO DLA BIOETANOLU:

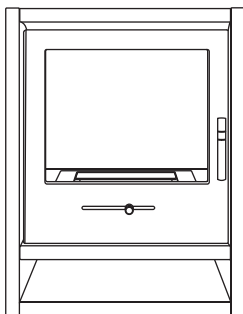

## Instrukcja dotyczy następujących modeli:

OKO S1	OKO S1-R	OKO S2	OKO S2-D	OKO S2-W
OKO S3	OKO S4	OKO S5	OKO S6	OKO S7
OKO S8	BEF0014	BEF0018	BEF0019	BEF0020
BEF0021	BEF0024	BEF0025	BEF0029	BEF0030
BEF0032	BEF0033	BEF0037		

\*Odległości od materiałów palnych dla poszczególnych produktów mogą się różnić. Należy zapoznać się z instrukcją instalacji dołączoną do produktu.

## Prosimy o przeczytanie **WSZYSTKICH** instrukcji przed rozpoczęciem użytkowania.

Instrukcje mają na celu zapewnienie Państwu bezpiecznego użytkowania. Prosimy o uważną lekturę przed rozpoczęciem korzystania z piecyków i zachowanie jej na przyszłość. Nieprawidłowe użytkowanie może skutkować poparzeniem ciała lub mienia.

Niniejsza instrukcja omawia wiele modeli. Prosimy o korzystanie z piecyków w oparciu o sekcję instrukcji odnoszącą się do odpowiedniego modelu.

## ZAWARTOŚĆ

### SEKCJA 01 - WPROWADZENIE

Wprowadzenie	78
Ważne informacje dotyczące bezpieczeństwa	79-80
Oznaczenia dotyczące bezpieczeństwa	79-80

### SEKCJA 02 – WAŻNE INFORMACJE DOTYCZĄCE BEZPIECZEŃSTWA

<b>UWAGA!</b>	80
Montaż i umiejscowienie	81-82
Zasilanie paliwem	82
Podpalanie	82-83
W czasie użycia	83
Gaszenie	83-84
Konserwacja	84

### SECCIÓN 03 - INSTALACIÓN Y GARANTÍA

Distancias mínimas a materiales combustibles	85
Aksesoria do piecyków na bioetanol	86-89
Gwarancja	90
Dane kontaktowe	90



**OSTRZEŻENIE: NIEPRZESTRZEGANIE INSTRUKCJI MOŻE SKUTKOWAĆ POŻAREM, USZKODZENIEM MIENIA, POWAŻNYMI OBRAŻENIAMI CIAŁA LUB ŚMIERCIĄ!**

Treść niniejszej instrukcji ma na celu dostarczenie prostych i pouczających wskazówek dotyczących bezpiecznej instalacji i użytkowania biokominka na bioetanol. Przed przystąpieniem do montażu produktu należy dokładnie zapoznać się z niniejszą instrukcją.

Należy pamiętać, że kominki na bioetanol wykorzystują prawdziwy, nieostonięty płomień, który z natury wymaga dodatkowej ostrożności i uwagi podczas użytkowania.

## NINIEJSZĄ INSTRUKCJĘ NALEŻY ZACHOWAĆ NA PRZYSZŁOŚĆ

### Informacje ogólne

Przed użyciem kominka na bioetanol należy ustalić, czy przestrzeń jest odpowiednia do bezpiecznego korzystania z produktu. Używanie kominka na etanol w pomieszczeniu mniejszym niż określone poniżej i bez wystarczającej wentylacji może powodować bóle głowy lub choroby. W takim przypadku należy natychmiast zgasić ogień i otworzyć wszystkie drzwi i okna. Aby obliczyć objętość pomieszczenia:

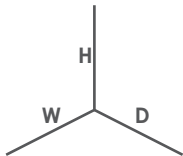

**Wielkość pokoju =  $H \times W \times D = m^3$**

**Jeśli wartość ta jest mniejsza niż minimalna objętość pomieszczenia określona dla pożaru, NIE UŻYWAJ**



**WAŻNE:** Przed użyciem należy usunąć całe opakowanie, ale zachować instrukcje bezpieczeństwa. **NIE** usuwaj etykiet ostrzegawczych z urządzenia.

## KOMINKI NA BIOETANOL

Wielkość komory spalania (L)	Minimalna objętość pomieszczenia (m <sup>3</sup> )	Przybliżony czas palenia (h)
1.5	60	5
3	80	7

## WAŻNE INFORMACJE DOTYCZĄCE BEZPIECZEŃSTWA

Prosimy o poświęcenie czasu na zapoznanie się ze WSZYSTKIMI informacjami zawartymi w tej części instrukcji.



**NIE WOLNO** wlewać paliwa do otwartego płomienia. Nie wlewać paliwa do palnika, gdy jest on jeszcze gorący.



**NIE** wkładaj żadnych przedmiotów do ognia.



**NIE** umieszczać kominka w przeciągu.



**NIE** podsycać ognia.



**NIE WOLNO** dotykać płomieni.



**NIE** ustawiać ognia w pobliżu łatwopalnych przedmiotów.

# WAŻNE INFORMACJE DOTYCZĄCE BEZPIECZEŃSTWA

Prosimy o poświęcenie czasu na zapoznanie się ze **WSZYSTKIMI** informacjami zawartymi w tej części instrukcji.



Przygotować odpowiedni środek gaśniczy.



Należy przestrzegać **WSZYSTKICH** instrukcji dotyczących paliwa bioetanolowego.



Zabronione jest palenie papierosów w czasie pracy z bioetanolem.



Do not smoke when handling / filling bio-ethanol fuel.



Szkodliwe.

## OSTRZEŻENIE!

- Nigdy nie zostawiaj dzieci bez nadzoru w pomieszczeniu, w którym płonie ogień i nie ma dorosłych.
- Nigdy nie zastanij ani nie wciskaj przedmiotów do otworów przeciwpożarowych.
- Nigdy nie instaluj ani nie używaj ognia w miejscach, w których używana jest woda, tj. w łazienkach, kuchniach, kabinach prysznicowych, basenach itp.
- Nigdy nie używaj aerozoli lub odkurzaczy parowych na palenisku lub w jego pobliżu.
- Nigdy nie używaj paleniska do suszenia ubrań itp.
- Nigdy nie siadaj ani nie stawaj na palenisku.
- Nigdy nie pochylaj się ani nie obciążaj paleniska.
- Nie używaj na zewnątrz
- Nie należy umieszczać ognia na dywanach lub wykładzinach z głębokim włosiem.
- Ten produkt **NIE** jest przeznaczony do stałego użytku.
- Ten produkt **NIE** jest przeznaczony do pracy ciągłej.
- Ten produkt jest przeznaczony **WYŁĄCZNIE** do użytku domowego.
- Ten produkt **NIE** może być wynajmowany do celów kontraktowych.
- Ten produkt **NIE** jest przeznaczony do gotowania lub podgrzewania żywności.
- Ten produkt **NIE** może być używany w pomieszczeniu o minimalnej kubaturze mniejszej niż zalecana w części niniejszej instrukcji zawierającej informacje o konkretnym modelu i bez wystarczającej wentylacji. Nieprzestrzeganie tych zaleceń może skutkować bólami głowy lub chorobami.

- Jeśli ktokolwiek w pobliżu pożaru odczuwa dolegliwości lub bóle głowy, należy natychmiast ugasić pożar i otworzyć wszystkie drzwi i okna.
- Po zapaleniu **NIE WOLNO** wlewać płynu bioetanolowego do ognia.
- **NIE WOLNO** pozostawiać zapalonego ognia bez nadzoru.
- **NIE** używaj biokominka na bioetanol jako głównego źródła ogrzewania.
- **ZAGROŻENIE POŻAREM** - Gorąca ciecz.
- **Należy** upewnić się, że przestrzegane są wszystkie środki ostrożności opisane w niniejszej instrukcji.
- **Należy** zapoznać się z procedurą gaszenia pożaru **PRZED** jego rozpaleniem.

## ZANIM ZACZNIESZ

Zalecamy, aby poniższy sprzęt był dostępny przez cały czas i dobrze widoczny przed rozpaleniem ognia:

- Metalowe narzędzie gaśnicze dołączone do zestawu.
- Odporna na alkohol gaśnica pianowa, proszkowa BC lub na dwutlenek węgla (brak w zestawie).
- Mata ochronna umieszczana pod ogniem w przypadku, gdy ogień ma być umieszczony na drewnianym, plastikowym lub szklanym stole.
- Mata ochronna może być wykonana z łupka lub marmuru, może być żeliwną lub nierdzewną podstawką lub matą z tkaniny odpornej na wysoką temperaturę, którą można kupić w sklepach z naczyńiami kuchennymi.
- Detektor tlenu węgla w pomieszczeniu, w którym ma być używany kominek na bioetanol.
- Zapalniczka z długą rurką

Zalecamy również zestaw rękawic odpornych na ciepło podczas przygotowywania i rozpalać ognia.

## MONTAŻ I UMIEJSCOWIENIE

UWAGA: Niniejsza instrukcja powinna być stosowana w połączeniu z przepisami budowlanymi. Należy przestrzegać lokalnych przepisów dotyczących instalacji i użytkowania kominków na bioetanol.

- Należy upewnić się, że ściana/stół/podłoga, na której umieszczane jest urządzenie, wytrzyma jego ciężar.
- Produkt **MUSI** być używany w dobrze wentylowanym miejscu.
- **NIE** używaj tego biokominka na etanol w małych, zamkniętych i niewentylowanych pomieszczeniach, takich jak poddasza lub piwnice.
- Produkt **MUSI** być umieszczony w miejscu, w którym **NIE** będzie narażony na silne przeciągi lub wiatr.
- **NIE** umieszczać ognia w pobliżu okna.
- Urządzenie **MOŻE** być używane **WYŁĄCZNIE** w pomieszczeniach zgodnych z niniejszą instrukcją.
- Ogień **MUSI** znajdować się w odległości co najmniej 1 m od zasłon i innych łatwopalnych materiałów.
- **NIE WOLNO** umieszczać urządzenia na lub w pobliżu łatwopalnych powierzchni lub materiałów.
- **NIE** używaj tego biokominka na etanol pod żadnymi markizami zewnętrznymi, parasolami, parasolami przeciwstóncznymi, altanami ani w namiocie.
- Mata ochronna **MUSI** być umieszczona pod paleniskiem w przypadku, gdy palenisko ma być ustawione na drewnianym, plastikowym lub szklanym stole (mata ochronna nie jest dostarczana).
- Mata ochronna może być wykonana z łupka lub marmuru, może być żeliwną lub nierdzewną podstawką lub matą z tkaniny odpornej na wysoką temperaturę, którą można kupić w sklepach z naczyńiami kuchennymi.

- **NIE** umieszczaj ognia w miejscu, w którym mógłby zostać przewrócony lub przewrócony.
- Używaj tego biokominka **WYŁĄCZNIE** na odpowiednio mocnej, stabilnej, płaskiej, równej, trwałej, odpornej na ciepło i zarysowania, nisko umiejscowionej powierzchni w dobrze wentylowanym miejscu.
- **NIE WOLNO** zmieniać położenia ognia, gdy jest on używany; ogień należy przenosić dopiero po jego całkowitym ostygnięciu.
- **NIE** ustawiać ognia pod telewizorem zawieszonym na ścianie lub pod zwisającymi lampami.
- **NIE** umieszczają ognia w odległości mniejszej niż 1 m od telewizora.
- **NIE** umieszczaj ognia w miejscu, w którym bawią się dzieci i/lub zwierzęta.
- **Patrz minimalne wymagania dotyczące odległości palnych na stronie 10.**
- **Jeśli obudowy nie pozwalają na zachowanie odległości podanych na stronie 10, należy użyć materiałów niepalnych.**

## ZASILANIE PALIWEM

- Ten produkt nadaje się **WYŁĄCZNIE** do stosowania z bioetanolem.
- **ZAWSZE** należy postępować zgodnie z wytycznymi dotyczącymi bezpieczeństwa paliwa znajdującymi się z tyłu butelki z bioetanolem.
- **NIE** używaj benzyny, benzyny lakowej, płynu do zapalniczek, alkoholu, paliwa żelowego, olejku cytronelowego ani podobnych środków chemicznych do rozpalenia ognia, ponieważ spowoduje to uszkodzenie produktu i może spowodować zniszczenie mienia, poważne obrażenia lub śmierć.
- **ZAWSZE** przed dodaniem paliwa należy sprawdzić urządzenie pod kątem zużycia i uszkodzeń oraz wymienić je w razie potrzeby.
- **ZAWSZE** używaj dołączonego lejka do napełniania zbiornika paliwa.
- **ZAWSZE** przed tankowaniem należy upewnić się, że całe urządzenie i zbiornik paliwa są całkowicie zgaszone i chłodne.
- **NIE WOLNO** ponownie napełniać zasobnika paliwa płynnym bioetanolem, gdy biopalenisko jest używane lub nadal gorące.
- **NIE PRZEPEŁNIAĆ ZBIORNIKA PALIWA**
- Na wewnętrznej stronie zbiornika paliwa znajduje się oznaczenie maksymalnego poziomu. **NIE WOLNO** napełniać zbiornika paliwa bioetanolem powyżej oznaczenia poziomu maksymalnego.
- Jeśli podczas napełniania zbiornika paliwa doszło do rozlania paliwa, przed użyciem należy upewnić się, że rozlane paliwo zostało usunięte. Rozlane paliwo można usunąć, wycierając je suchą szmatką, a następnie usuwając wszelkie pozostałości wilgotną szmatką.
- **NIE** używaj żadnych chemikaliów do usuwania rozlanych płynów lub czyszczenia kominka na bioetanol.
- Do czyszczenia biokominka na bioetanol należy używać wyłącznie ciepłej wody i miękkiej ściereczki.
- Płynny bioetanol należy dodawać dopiero po prawidłowym ugaszeniu płomienia i całkowitym ostygnięciu ognia.
- **NIE WLEWAĆ PALIWA BEZPOŚREDNIO NA ZAPALONY PŁOMIEŃ LUB DO CIEPŁEGO POJEMNIKA Z PALIWEM.**

## PODPALANIE

UWAGA: Przed rozpaleniem zalecamy zapoznanie się z procedurami gaszenia pożaru.

- Upewnij się, że w promieniu 1 m od paleniska z bioetanolem nie znajdują się żadne materiały łatwopalne.

- **NIE WOLNO** zapalać urządzenia, jeśli jest jeszcze ciepłe.
- **NIE** pal podczas rozpalamia ognia.
- **NIE WOLNO** rozpalać ognia w pomieszczeniu, w którym już płonie ogień.
- Aby zapalić paliwo ciekłe bioetanolowe, należy użyć zapalniczki z długim trzonkiem w odległości co najmniej 140 mm od rączki zapalniczki do otworu palnika bioetanolowego.
- Zaleca się używanie rękawic odpornych na wysoką temperaturę (brak w zestawie) podczas przygotowywania urządzenia do użytku i zapalania płynu na bioetanol.
- Płytką gasząca musi pozostać całkowicie otwarta po zapaleniu bioetanolu w płynie. Gdy płomień ma zostać zgaszony, a urządzenie NIE jest używane, płytką gasząca musi pozostać szczelnie zamknięta.

## PODCZAS UŻYTKOWANIA

- Po około 5 minutach płomień zmieni się z małego niebieskiego płomienia na większy żółty płomień i będzie palił się cieplej niż przy pierwszym zapaleniu.
- Po podpaleniu NIE WOLNO przenosić ani manipulować ogniem bioetanolu, ponieważ będzie on gorący.
- Metalowe narzędzie gaśnicze powinno być trzymane w pobliżu ognia przez cały czas, zwłaszcza gdy się pali.
- **NIE** pozostawiać bez nadzoru.
- Uważaj na gorące powierzchnie.
- **NIE** dotykać płomienia.
- **NIE WOLNO** kłaść żadnych przedmiotów na palenisku ani przykrywać paleniska i/lub szyby paleniska.
- **NIE** pal w pobliżu ognia.
- **NIE WOLNO** zamykać wszystkich okien i drzwi podczas używania ognia.
- **NIE** używaj tego produktu przy silnym przeciągu lub wietrze.
- **NIE** zapalaj ognia w pomieszczeniu, w którym jest już inne źródło ognia.
- **NIE** używaj tego biokominka na etanol podczas deszczu.
- **NIE WOLNO** przenosić podpalonego bioetanolu, ponieważ będzie on gorący.
- **WSZYSTKIE** powierzchnie paleniska z bioetanołem nagrzewają się podczas użytkowania: **NALEŻY ZACHOWAĆ OSTROŻNOŚĆ**.
- Dzieci i zwierzęta domowe należy trzymać w bezpiecznej odległości od biokominka na bioetanol, gdy jest on używany, gdy jest jeszcze gorący lub z gorącym paliwem.
- **NIE WOLNO** pozostawiać dzieci bez nadzoru przy palenisku, gdy jest używane, jeszcze gorące lub z gorącym paliwem.
- **NIE WOLNO** zmieniać położenia paleniska, gdy jest on używany; ogień należy przenosić dopiero po jego całkowitym ostygnięciu.

## GASZENIE

- Zaleca się stosowanie rękawic odpornych na wysoką temperaturę (brak w zestawie) podczas obsługi jakiegokolwiek części urządzenia.
- Trzymaj narzędzie gaśnicze przy ogniu przez cały czas.
- **NIE WOLNO** gasić pożaru bioetanolu wodą, nawet w sytuacji awaryjnej.
- **NIE próbuj** zdmuchiwać płomienia, ponieważ dodatkowy przepływ powietrza zwiększy rozmiar i siłę płomienia, a nie ugasi płomienia.
- Aby ugasić pożar bioetanolu, należy pozwolić, aby cały płynny bioetanol całkowicie się spalił, tak aby w zasobniku paliwa nie pozostały żadne pozostałości.
- Jeśli ogień płonie, za pomocą dostarczonego narzędzia gaśniczego zamknij całkowicie płytkę gaśniczą zakrywającą tacę na paliwo, co pozbawi płomień

tlenu, zapobiegając jego spalaniu.

- Trzymaj płytkę gaśniczą ze stali nierdzewnej mocno zamkniętą, aż cały produkt ostygnie, a płomień zgaśnie.
- Taca paliwa **MUSI** być całkowicie zakryta przez płytę gaśniczą.
- **NIE WOLNO** robić niczego z urządzeniem, dopóki płomień całkiem nie zgaśnie.
- Gdy palenisko całkowicie ostygnie, można wrócić do jego konserwacji.

## W NAGŁYCH WYPADKACH:

- Używając dostarczonego metalowego narzędzia gaśniczego, mocno zamknij płytkę gaśniczą ze stali nierdzewnej w poprzek zasobnika paliwa.
- Użyć odpornej na alkohol gaśnicy pianowej, proszkowej BC lub gaśnicy na dwutlenek węgla.
- Upewnij się, że płytka gaśnicza ze stali nierdzewnej jest całkowicie zamknięta, zakrywając całkowicie zbiornik paliwa.
- **NIGDY NIE WOLNO** gasić pożaru bioetanolu wodą, nawet w sytuacji awaryjnej.
- **NIE** próbuj zdmuchiwać płomienia, ponieważ dodatkowy przepływ powietrza zwiększy rozmiar i siłę płomienia, a nie ugasi płomienia.

Po ostygnięciu:

- Upewnij się, że w zasobniku paliwa nie pozostało paliwo.
- Trzymaj płytkę gaśniczą dokładnie zamkniętą.

## DBAŁOŚĆ O PRODUKT

- **NIE WOLNO** w żaden sposób zmieniać projektu ani konstrukcji tego urządzenia.
- **NIE** używaj żadnych części zamiennych od innych producentów.
- Gdy urządzenie nie jest używane, należy upewnić się, że w zasobniku paliwa nie pozostało paliwo.
- Do czyszczenia tacy paliwa należy używać letniej wody i miękkiej szmatki. Zaleca się również użycie dobrej jakości środka do czyszczenia stali nierdzewnej.
- Do czyszczenia podstawy kominka należy używać **WYŁĄCZNIE** wilgotnej, miękkiej ściereczki.
- Nieużywane urządzenie należy przechowywać w suchym i chłodnym miejscu, niedostępnym dla dzieci.
- Należy zachować szczególną ostrożność podczas przechowywania paliwa ciekłego bioetanolu.
- Aby zapewnić odpowiednie przechowywanie paliwa, należy postępować zgodnie ze wskazówkami dotyczącymi użytkowania i przechowywania znajdującymi się na opakowaniu bioetanolu w płynie.
- Przed kolejnym użyciem należy sprawdzić wszystkie elementy produktu pod kątem zmęczenia, upewniając się, że dodatkowy zbiornik paliwa nie zawiera paliwa. Wszelkie pozostałości paliwa muszą zostać usunięte, spuszczone i wyczyszczone przed użyciem.
- Taca na paliwo ze stali nierdzewnej matowieje po pierwszym użyciu i jeśli zostanie umieszczona na zewnątrz, jest to normalne i należy się tego spodziewać.
- Regularnie zmieniaj położenie kominka, aby zapobiec blaknięciu powierzchni pod kominkiem.

## MINIMALNA ODLEGŁOŚĆ OD MATERIAŁÓW PALNYCH

Piec

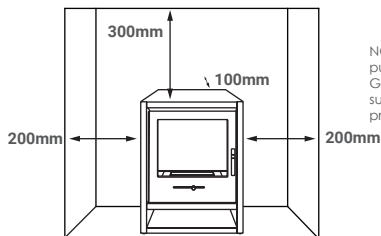

NOTA: Las distancias pueden variar, consulte la Guía de Instalación suministrada con el producto.

## CZĘŚCI W ZESTAWIE

Piecyk



1 x  
Piecyk



1 x komora  
spalania



1 x narzędzie do  
dławienia ognia



1 x lejek

**WAŻNE:** WE WSZYSTKICH MODELACH NALEŻY UPEWNIĆ SIĘ, ŻE ZBIORNIK PALNIKA JEST SKIEROWANY DO PRZODU KOMINKA



# AKCESORIA DO PIECYKÓW NA BIO ETANOL

Niniejszy przewodnik należy stosować w połączeniu z instrukcją obsługi dołączoną do piecyka

\*Ilustracje mają za zadanie zobrazować

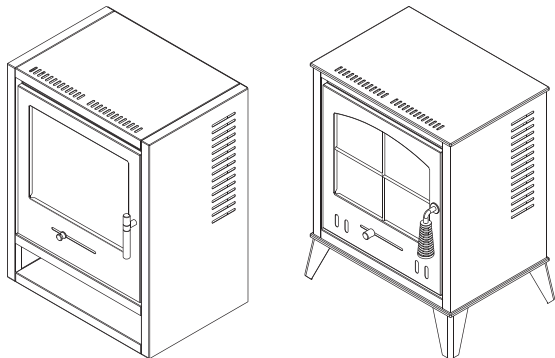

## Instrukcja dotyczy następujących modeli:

OKO S1	OKO S1-R	OKO S2	OKO S2-D	OKO S2-W	OKO S3
OKO S4	OKO S5	OKO S6	OKO S7	OKO S8	BEF0014
BEF0018	BEF0019	BEF0020	BEF0021	BEF0024	BEF0025
BEF0029	BEF0030	BEF0032	BEF0033	BEF0037	

### **NIE WKŁADAĆ NICZEGO do komory palnika, tj. Bale Ceramiczne/Kamyki itp.**

Wpłyne to na przepływ powietrza wewnątrz komory i spowoduje niebezpieczny i mniej kontrolowany płomień.

**W pierwszej kolejności należy zapoznać się z instrukcją obsługi i konserwacji dołączoną do tego produktu.**

**[www.firedupcorporation.com/manual](http://www.firedupcorporation.com/manual)**

## ODSTĘPY OD ŚCIAN

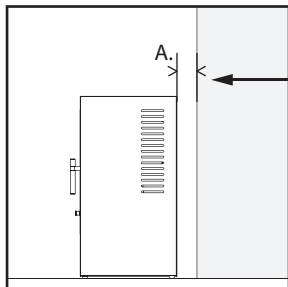

Odstęp od A

- Marmur/Kamień: > 5mm
- Drewno (włączając MDF i MFC): > 10mm
- Tapeta: > 100mm

## OTWIERANIE DRZWI

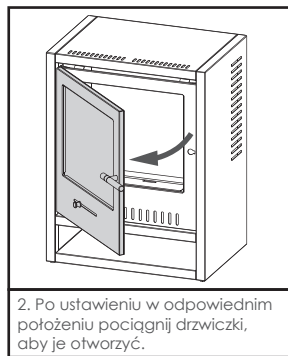
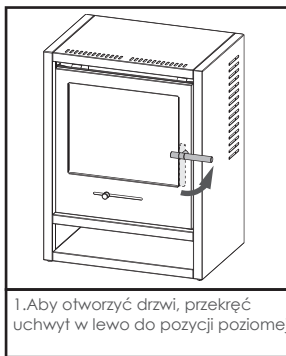

## UWAGA

Nie wolno przechowywać paliwa na półeczce pod paleniskiem.

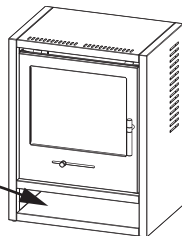

# MONTAŻ SCHOWKA NA DREWNO (schowek dostarczany oddzielnie)

\*Ilustracje mają za zadanie zobrazować

1. Tylko w przypadku produktów z nóżkami.  
W przypadku produktów bez nóżek  
przejdź od razu do kroku 2.

UWAGA: PRZED POŁOŻENIEM KUCHENKI  
NA PLECACH NALEŻY WYJĄĆ PALNIK

Położ kuchenkę na plecach i wyjmij 4 x  
nóżki z kuchenki za pomocą śrubokręta.

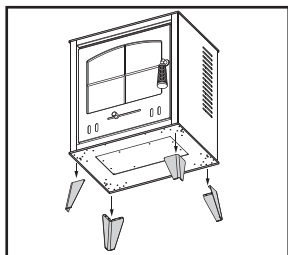

2. Umieścić skład polan w wybranym miejscu.  
Następnie ostrożnie podnieś piec i umieść go na składowisku polan.

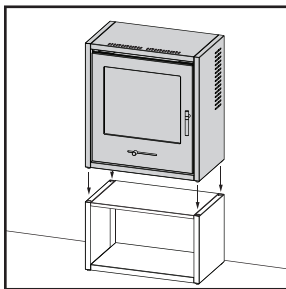
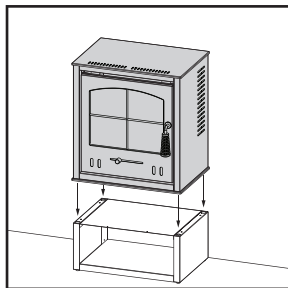
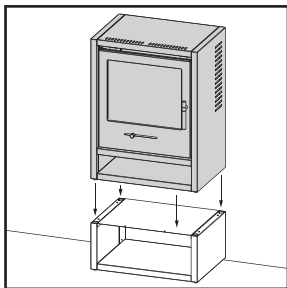

**WAŻNE****UZUPEŁNIANIE RURY PIECYKA (jeśli to możliwe w tym modelu)****KOMPATYBILNY TYLKO Z PROSTYMI LUB KĄTOWYMI RURAMI PIECA ADAM****Części w zestawie**

2 x Dwie blaszki

\*Ilustracje mają za zadanie zobrazować

1. Złożyć wkład rury pieca w kształt litery "X" i wcisnąć w dolną część rury pieca.
2. Umieścić rurę pieca na górze pieca i dociśnij ją do ściany/ściany tylnej.

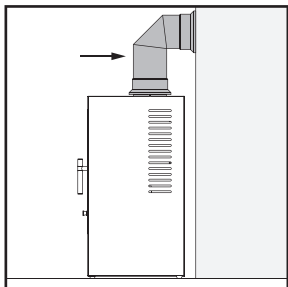
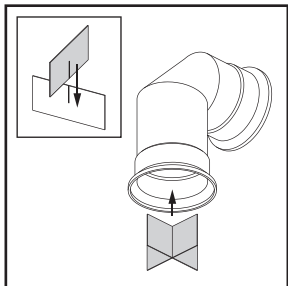

**UWAGA:** NIE WOLNO umieszczać żadnych przedmiotów w odległości mniejszej niż 50 mm od przedniej części kuchenki, aby zapewnić drożność otworów wentylacyjnych w górnej części kuchenki.

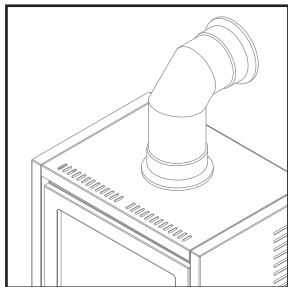

## DYSKLEMIARZ - ZASTRZEŻENIE ODPOWIEDZIALNOŚCI

Nie ponosimy odpowiedzialności za jakiegokolwiek straty, szkody lub obrażenia spowodowane przez instalację biokominków na bioetanol inne niż te, które można bezpośrednio przypisać wadliwemu wykonaniu lub materiałom użytym przez nas w okresie gwarancyjnym. Instrukcje zawarte w niniejszym podręczniku mają na celu uzupełnienie instrukcji określonych w przepisach budowlanych, lokalnych konwencjach i wszelkich innych obowiązujących środkach bezpieczeństwa wymaganych przez prawo w odniesieniu do bezpieczeństwa przeciwpożarowego i nie powinny być stosowane oddzielnie.

Z biegiem czasu wygląd produktu matowieje w wyniku użytkowania i jeśli jest przechowywany na zewnątrz, jest to naturalne i nieuniknione, a my nie jesteśmy zobowiązani do naprawy lub wymiany w ramach gwarancji za uszkodzenia kosmetyczne poniesione w ten sposób.

## GWARANCJA

Dla Państwa wygody nie jest konieczne wypełnianie formularza i odsyłanie go do nas w celu zatwierdzenia gwarancji. Należy jednak zachować paragon, który będzie stanowił zarówno dowód zakupu, jak i dokument potwierdzający gwarancję. **Zalecamy dołączenie paragonu do tej dokumentacji.**

Produkt jest objęty 12-miesięczną gwarancją od daty otrzymania go przez pierwotnego nabywcę. Jeśli produkt nie będzie działał zgodnie ze specyfikacją z powodu wadliwego wykonania lub materiałów w okresie gwarancyjnym, naprawimy go lub wymienimy. Według własnego uznania zdecydujemy, czy zaoferować naprawę czy wymianę. Produkt nie będzie objęty gwarancją, jeśli był niewłaściwie używany, przekształcany, modyfikowany lub zmieniany w jakikolwiek sposób. Z biegiem czasu wygląd produktu matowieje w wyniku użytkowania i jeśli jest przechowywany na zewnątrz, jest to naturalne i nieuniknione, a my nie jesteśmy zobowiązani do naprawy lub wymiany w ramach gwarancji za uszkodzenia kosmetyczne poniesione w ten sposób.

Jeśli produkt ulegnie awarii w okresie gwarancyjnym, należy upewnić się, że dostępna jest cała niezbędna dokumentacja, w tym dowód zakupu (paragon lub faktura z numerem seryjnym, lokalizacją i datą zakupu), a także wszystkie oryginalne, nieuszkodzone opakowania, ułotki itp. Zdecydowanie zaleca się dokładne sprawdzenie produktu przed jego użyciem lub instalacją. Szczegółowe informacje na temat produktu można znaleźć w instrukcji obsługi dołączonej do produktu. Zdecydowanie zaleca się uważne przeczytanie niniejszej instrukcji w całości i zachowanie jej do wykorzystania w przyszłości.

Niniejsza gwarancja na produkt nie ma wpływu na ustawowe prawa użytkownika.

## INFOLINIA DLA KLIENTÓW

+44 (0) 3300 882 069

customer.support@firedupcorporation.com



[www.firedupcorporation.com](http://www.firedupcorporation.com)

Fired Up Corporation Ltd  
Fired Up Buildings  
HD1 3LF, UK

Fired Up Corporation  
(Ireland) Ltd  
71, D02 P593, Dublin

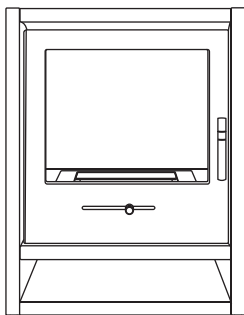
MANUAL DE SIGURANȚĂ PENTRU  
FOCURI PE BIOETANOL PENTRU:**Acest manual este destinat următoarelor modele:**

OKO S1	OKO S1-R	OKO S2	OKO S2-D	OKO S2-W
OKO S3	OKO S4	OKO S5	OKO S6	OKO S7
OKO S8	BEF0014	BEF0018	BEF0019	BEF0020
BEF0021	BEF0024	BEF0025	BEF0029	BEF0030
BEF0032	BEF0033	BEF0037		

\*Distanțele față de materialele combustibile pot varia în funcție de fiecare produs. Vă rugăm să consultați Ghidul de Instalare specific furnizat împreună cu produsul.

## Citiți TOATE instrucțiunile înainte de utilizare.

Aceste instrucțiuni sunt menite pentru siguranța dumneavoastră. Vă rugăm să le citiți cu atenție înainte de utilizare și să rețineți pentru referințe viitoare. Nerespectarea acestora poate cauza vătămări corporale și/sau pagube materiale.

Notă: Acest manual se aplică pentru mai multe produse diferite. Vă rugăm să vă asigurați că urmați instrucțiunile corespunzătoare pentru produsul specific.

## CUPRINS

### SECȚIUNEA 01 - INTRODUCERE

Introducere	93
Informații importante de siguranță	94-95
Simboluri de siguranță	94-95

### SECȚIUNEA 02 - INFORMAȚII IMPORTANTE DE SIGURANȚĂ

<b>ATENȚIE!</b>	95
Instalare și amplasare	96
Adăugarea combustibilului	97
Aprinderea	97-98
În timpul utilizării	98
Stingerea	98-99
Îngrijirea produsului	99

### SECȚIUNEA 03 - INSTALARE ȘI GARANȚIE

Distanțe minime față de materiale combustibile	100
Accesorii pentru aragaz cu bioetanol	101-104
Garanție	105
Contacte	105

## INTRODUCERE



**ATENȚIE:** NERESPECTAREA INSTRUCȚIUNILOR POATE DUCE LA INCENDII, DAUNE MATERIALE, RĂNI GRAVE SAU DECES.

Conținutul acestui manual are scopul de a oferi instrucțiuni simple și informative privind instalarea și utilizarea în siguranță a focului pe bază de bio-etanol. Înainte de asamblarea produsului, vă rugăm să citiți cu atenție acest manual.

Vă rugăm să aveți în vedere că focurile pe bază de bio-etanol folosesc o flacără reală și descoperită, care, prin natura sa, necesită o atenție sporită în timpul utilizării.

## VĂ RUGĂM SĂ PĂSTRAȚI ACEST MANUAL PENTRU REFERINȚE VIITOARE

### Informații generale

Înainte de utilizarea focului pe bază de bio-etanol, va trebui să determinați dacă spațiul este potrivit pentru utilizarea în siguranță a produsului. Utilizarea focului pe bază de bio-etanol într-o încăpere mai mică decât cea specificată mai jos și fără o ventilație adecvată poate duce la migrene sau senzații de rău. În cazul în care apare această situație, stingeți focul imediat și deschideți toate ușile și ferestrele. Pentru a calcula Volumul încăperii:

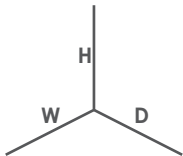

Dimensiunea încăperii =  $\hat{H} \times L \times l = m^3$

Dacă această valoare este mai mică decât Volumul minim al încăperii specificat pentru foc, **NU UTILIZAȚI** produsul.



**IMPORTANT:** Îndepărtați tot ambalajul înainte de utilizare, dar păstrați instrucțiunile de siguranță. **NU** îndepărtați etichetele de avertizare de pe unitate.

## FOCURI PE BAZĂ DE BIO-ETANOL

Dimensiune rezervor (L):	Volum minim al încăperii (m <sup>3</sup> ):	Durată aproximativă de ardere (ore):
1.5	60	5
3	80	7

## INFORMAȚII IMPORTANTE DE SIGURANȚĂ

Vă rugăm să alocați timp pentru a vă familiariza cu TOATE informațiile din această secțiune a manualului.



**NU** turnați combustibil pe flacăra deschisă. Nu turnați combustibil în rezervor în timp ce este încă fierbinte.



**NU** puneți obiecte pe foc. **NU** plasați șemineul într-un curent de aer.



**NU** ventilați focul.



**NU** atingeți flăcările.



**NU** amplasați focul în apropierea obiectelor combustibile.

## INFORMAȚII IMPORTANTE DE SIGURANȚĂ

Vă rugăm să alocați timp pentru a vă familiariza cu TOATE informațiile din această secțiune a manualului.



Păstrați agentul de stingere potrivit la îndemână.



Respectați **TOATE** instrucțiunile referitoare la combustibilul bio-etanol.



Pericol de incendiu / oxidant / inflamabil.



Nu fumați în timpul manipulării / umplerii combustibilului bio-etanol.



Dăunător.

## ATENȚIE!

- Nu lăsați niciodată copiii nesupravegheați într-o încăpere în care focul este APRINS și neprotejat.
- Nu obstructionați, acoperiți sau introduceți forțat obiecte în deschiderile focului.
- Nu instalați sau utilizați focul în locuri în care se folosește apă, precum băi, bucătării, încăperi de duș și piscine etc.
- Nu utilizați niciodată aerosoli sau curățătoare cu abur pe sau în jurul focului.
- Nu utilizați focul pentru a usca haine sau alte obiecte.
- Nu stați direct pe foc.
- Nu vă sprijiniți sau nu puneți greutate direct pe foc.
- Nu utilizați în aer liber.
- Nu așezați focul pe covor sau mochetă cu fir înalt.
- Acest produs **NU** este destinat utilizării permanente.
- Acest produs **NU** este destinat utilizării continue.
- Acest produs este destinat **NUMAI** utilizării în gospodărie.
- Acest produs **NU** trebuie închiriat în scopuri contractuale.
- Acest produs **NU** este destinat gătitului sau încălzirii alimentelor.
- Acest produs **NU** trebuie utilizat într-o încăpere cu un volum minim mai mic decât cel recomandat în secțiunea informațiilor specifice modelului din acest manual de instrucțiuni și fără ventilație adecvată. Nerespectarea poate duce la migrene sau senzație de rău.

- Dacă cineva din apropierea focului se simte rău sau are migrene, stingeți imediat focul și deschideți toate ușile și ferestrele.
- Odată aprins, **NU** turnați lichid bio-etanol în foc.
- **NU** lăsați focul aprins nesupravegheat în niciun moment.
- **NU** utilizați focul bio-etanol ca sursă principală de încălzire.
- **PERICOL DE INCENDIU** - Lichid fierbinte.
- **ASIGURAȚI**-vă că respectați toate precauțiile de siguranță din acest manual.
- Familiarizați-vă cu procedura de stingere a focului **ÎNAINTE** de aprindere.

## ÎNAINTE DE ÎNCEPERE

Recomandăm să aveți întotdeauna la îndemână și vizibile următoarele echipamente înainte de aprinderea focului:

- Unelte de stingere metalice furnizate împreună cu focul.
- Un stingător de incendiu rezistent la alcool, cu spumă, pulbere BC sau dioxid de carbon (nu este furnizat).
- O protecție pentru pardoseală așezată sub foc în cazurile în care focul va fi poziționat pe o masă de lemn, plastic sau sticlă.
- O protecție pentru pardoseală poate fi realizată din ardezie sau marmură, poate fi un grătar de fontă sau oțel inoxidabil sau o plasă de țesătură rezistentă la căldură, care poate fi achiziționată de la magazinele de articole de bucătărie.
- Un detector de monoxid de carbon în camera în care intenționați să utilizați șemineul dumneavoastră cu bio-etanol.
- Un brichetă cu țijă lungă

De asemenea, recomandăm utilizarea unui set de mănuși rezistente la căldură în timpul pregătirii și aprinderii focului.

## INSTALARE ȘI LOCAȚIE

NOTĂ: Aceste instrucțiuni trebuie utilizate împreună cu reglementările de construcție. Vă rugăm să respectați legislația locală referitoare la instalarea și utilizarea focurilor bio-etanol.

- Asigurați-vă că perețele/masa/pardoseala pe care plasați acest aparat poate suporta greutatea sa.
- **TREBUIE** să utilizați acest produs într-un spațiu bine ventilat.
- **NU** utilizați acest foc bio-etanol în spații mici închise și neventilate, precum poduri sau pivnițe.
- **TREBUIE** să amplasați acest produs într-o locație unde **NU** va fi expus unor curenți de aer puternici sau vânt.
- **NU** amplasați focul în fața unei ferestre.
- **TREBUIE** să utilizați acest foc doar în camere conform acestui manual.
- **TREBUIE** să amplasați focul la cel puțin 1 metru distanță de draperii și orice alte materiale inflamabile.
- **NU** îl amplasați pe sau în apropierea suprafețelor sau materialelor extrem de combustibile/inflamabile.
- **NU** utilizați acest foc bio-etanol sub copertine, umbrele de soare, umbrele solare, pavilioane sau într-un cort.
- **TREBUIE** să așezați o protecție pentru pardoseală sub foc în cazurile în care focul va fi poziționat pe o masă de lemn, plastic sau sticlă (protecția pentru pardoseală nu este furnizată).
- O protecție pentru pardoseală poate fi realizată din ardezie sau marmură, poate fi un grătar de fontă sau oțel inoxidabil sau o plasă de țesătură rezistentă la căldură, care poate fi achiziționată de la magazinele de articole de bucătărie.
- **NU** amplasați focul într-un loc în care poate fi lovit sau răsturnat.

- **NU** utilizați acest foc bio-etanol pe orice altceva decât o suprafață potrivit de rezistentă, stabilă, plată, nivelată, permanentă, rezistentă la căldură și la zgârieturi, cu ventilație adecvată.
- **NU** rearanjați focul în timpul utilizării, mutați focul doar când s-a răcit complet.
- **NU** poziționați focul sub un televizor montat pe perete sau sub lumini care atârnă.
- **NU** amplasați focul într-o zonă la mai puțin de 1 m de un televizor.
- **NU** amplasați focul într-o zonă în care copiii și/sau animalele se joacă.
- **Consultați cerințele minime pentru distanțele combustibile de pe pagina 10.**
- **Dacă încăperile nu permit respectarea distanțelor menționate pe pagina 10, TREBUIE să utilizați materiale incombustibile.**

## ADAUGAREA DE COMBUSTIBIL

- Acest produs este **POTRIVIT NUMAI** pentru utilizarea cu combustibil lichid bio-etanol.
- **URMAȚI ÎNTOTDEAUNA** indicațiile de siguranță ale combustibilului de pe spatele sticlei cu combustibil bio-etanol.
- **NU** utilizați benzină, alcool rafinat, lichid de aprindere, alcool, combustibil gelatinos, ulei de citronelă sau alte produse chimice similare pentru a aprinde focul, deoarece aceasta va deteriora produsul și poate provoca pagube materiale, leziuni grave sau deces.
- Inspectați **ÎNTOTDEAUNA** unitatea înainte de adăugarea combustibilului pentru uzură și deteriorare și înlocuiți-o când este necesar.
- Utilizați **ÎNTOTDEAUNA** pâlnia furnizată pentru a umple tava de combustibil.
- Asigurați-vă **ÎNTOTDEAUNA** că întreaga unitate și recipientul de combustibil sunt complet stinse și reci înainte de alimentare.
- **NU** reumpleți tava de combustibil cu combustibil lichid bio-etanol atunci când focul bio-etanol este în funcțiune sau încă este cald.
- **NU SUPRAUMPLEȚI TAVA DE COMBUSTIBIL CU COMBUSTIBIL**
- Există o marcă de nivel maxim în interiorul tavii de combustibil. **NU** umpleți tava de combustibil cu lichid bio-etanol peste marca maximă.
- Dacă s-au produs scurgeri atunci când umpleți tava de combustibil, asigurați-vă că curățați combustibilul vărsat înainte de utilizare. Orice combustibil vărsat poate fi îndepărtat prin ștergerea lui cu un șervețel uscat, apoi îndepărtarea oricărei reziduuri rămase cu un șervețel umed.
- **NU** utilizați substanțe chimice pentru a curăța scurgerile sau șemineul bio-etanol.
- Utilizați doar apă caldă și o cârpă moale pentru a curăța focul bio-etanol.
- Adăugați numai mai mult lichid bio-etanol atunci când flacăra a fost stinsă corect și focul este **COMPLET RĂCIT**.
- **NU TURNAȚI COMBUSTIBIL DIRECT PE O FLACĂ APRINSĂ SAU ÎNTR-UN RECIPIENT DE COMBUSTIBIL CALD.**

## APRINDEREA

NOTĂ: Înainte de aprindere, vă recomandăm să vă familiarizați cu procedura(ile) de stingere a focului.

- Asigurați-vă că nu există materiale inflamabile într-un perimetru de 1 m în jurul focului bio-etanol.
- **NU** aprindeți dispozitivul dacă este încă cald.
- **NU** fumați în timpul aprinderii focului.
- **NU** aprindeți focul într-o încăpere care deja conține un foc aprins.
- Pentru a aprinde combustibilul lichid bio-etanol, utilizați o brichetă cu tijă lungă, ținându-l la o distanță minimă de 140 mm de mânerul brichetei până la

deschiderea arzătorului bio-etanol.

- Se recomandă utilizarea mănușilor rezistente la căldură (nu sunt incluse) atunci când pregătiți această unitate pentru utilizare și când aprindeți lichidul bio-etanol.
- Placa de stingere trebuie să rămână complet deschisă după ce lichidul bio-etanol a fost aprins. Atunci când doriți să stingeți flacăra și când nu este în utilizare, placa de stingere trebuie să rămână ferm închisă

## ÎN TIMPUL UTILIZĂRII

- După aproximativ 5 minute, flacăra se va transforma de la o flacăra albastră mică la o flacăra galbenă mai mare și va arde mai fierbinte decât la aprindere.
- După ce a fost aprins, **NU** mutați sau manevrați focul bio-etanol, deoarece va fi fierbinte.
- Unealta metalică de stingere trebuie să fie păstrată aproape de foc în tot momentul, în special atunci când este aprins.
- **NU** lăsați nesupravegheat.
- Aveți grijă la suprafețele fierbinți.
- **NU** atingeți flacăra.
- **NU** puneți nimic deasupra focului sau acoperiți focul și/sau geamul de foc.
- **NU** fumați în apropierea focului.
- **NU** închideți toate ferestrele și ușile în timp ce focul este în funcțiune.
- **NU** utilizați acest produs în curent puternic sau vânt.
- **NU** aprindeți focul într-o încăpere care deja conține un foc aprins.
- **NU** utilizați acest foc bio-etanol în ploaie.
- **NU** mutați focul bio-etanol în timp ce este aprins, deoarece va fi fierbinte.
- **TOATE** suprafețele focului bio-etanol vor deveni fierbinți în timpul utilizării:  
**MANEVRAȚI CU GRIJĂ.**
- Mențineți copiii și animalele de companie la o distanță sigură de focul bio-etanol în timpul utilizării, cât timp este încă fierbinte sau cu combustibil fierbinte.
- **NU** lăsați copiii nesupravegheați cu focul în timpul utilizării, când este încă fierbinte sau cu combustibil fierbinte.
- **NU** rearanjați focul în timpul utilizării, mutați doar focul când s-a răcit complet.

## STINGEREA

- Se recomandă utilizarea mănușilor rezistente la căldură (nu sunt incluse) atunci când manipulați orice parte a focului.
- Mențineți uneltele de stingere aproape de foc în fiecare moment.
- **NU** stropiți focul bio-etanol cu apă, chiar și în caz de urgență.
- **NU** încercați să stingeți flacăra suflând asupra ei, deoarece fluxul suplimentar de aer va crește dimensiunea și intensitatea flăcării și nu o va stinge.
- Pentru a stinge focul bio-etanol, permiteți arderea completă a întregului lichid bio-etanol, astfel încât să nu rămână reziduuri în tava de combustibil.
- Dacă focul arde, utilizați uneltele de stingere furnizate pentru a închide complet placa de stingere care acoperă tava de combustibil, astfel încât flacăra să fie lipsită de oxigen și să nu mai ardă.
- Mențineți placa de stingere din oțel inoxidabil ferm închisă până când întreaga unitate se răcește și flacăra este stinsă.
- Tava de combustibil **TREBUIE** să fie complet acoperită de placa de stingere.
- **NU** manipulați și **NU** vă întoarceți la produs până când flacăra nu este complet stinsă.
- Odată ce focul s-a răcit complet, puteți reveni la produs.

## ÎN CAZ DE URGENȚĂ:

- Utilizând unelte de stingere din metal furnizate, închideți ferm placa de stingere din oțel inoxidabil peste tava de combustibil.
- Utilizați un stingător de incendiu rezistent la alcool, pulbere BC sau dioxid de carbon.
- Asigurați-vă că placa de stingere din oțel inoxidabil este complet închisă și acoperă în întregime tava de combustibil.
- **NU** stropiți focul bio-etanol cu apă, chiar și în caz de urgență.
- **NU** încercați să stingeți flacăra suflând asupra ei, deoarece fluxul suplimentar de aer va crește dimensiunea și intensitatea flăcării și nu o va stinge.

După ce s-a răcit complet:

- Asigurați-vă că nu mai rămâne combustibil în tava de combustibil.
- Mențineți placa de stingere ferm închisă.

## ÎNGRIJIREA PRODUSULUI

- **NU** modificați designul sau construcția acestui foc în niciun fel.
- **NU** utilizați piese de schimb de la orice alt producător.
- Atunci când nu este utilizat, asigurați-vă că nu mai rămâne combustibil în tava de combustibil.
- Pentru curățarea tăvii de combustibil, utilizați apă caldă și o cârpă moale. De asemenea, se recomandă utilizarea unui curățător de oțel inoxidabil de bună calitate pe tava de combustibil.
- Utilizați doar o cârpă umedă și moale pe unitatea de bază a șemineului.
- Atunci când nu este utilizat, depozitați unitatea în interior, într-un loc uscat și răcoros, departe de accesul al copiilor.
- Fiți foarte atenți când depozitați lichidul de bio-etanol.
- Pentru depozitarea adecvată a combustibilului, urmați instrucțiunile de utilizare și depozitare de pe ambalajul lichidului de bio-etanol.
- Înainte de utilizarea următoare, verificați toate componentele produsului pentru uzură, asigurându-vă că recipientul secundar de combustibil nu conține combustibil. Orice combustibil rezidual trebuie îndepărtat, golit și curățat înainte de utilizare.
- Tava de combustibil din oțel inoxidabil se va închide la culoare după prima utilizare și, dacă este plasată în exterior, acest lucru este normal și de așteptat.
- Rearanjați șemineul în mod regulat pentru a preveni decolorarea suprafeței de sub șemineu.

## DISTANȚE MINIME FAȚĂ DE MATERIALE COMBUSTIBILE

Cuptoare

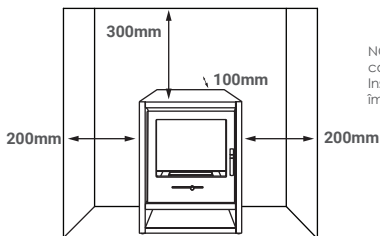

NOTĂ: Distanțele pot varia, consultați Ghidul de Instalare specific furnizat împreună cu produsul.

## PIESELE FURNIZATE

Cuptor



1 x  
Cuptor



1 x Arzător  
Bio-Etanol



1 x Unealtă de  
Control a Flăcării



1 x Pâlnie  
de Umplere

**IMPORTANT:** PENTRU TOATE MODELELE, VĂ RUGĂM ASIGURAȚI-VĂ CĂ REZERVOARUL ARZĂTORULUI ESTE ORIENTAT SPRE FAȚĂ ȘEMINEULUI

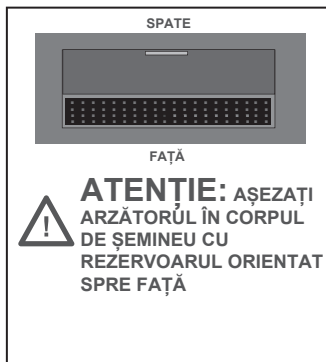

## ACCESORII PENTRU ARAGAZ BIO ETANOL

Acest ghid trebuie utilizat împreună cu manualul furnizat  
împreună cu aragazul.

\*Imagini în scop ilustrativ

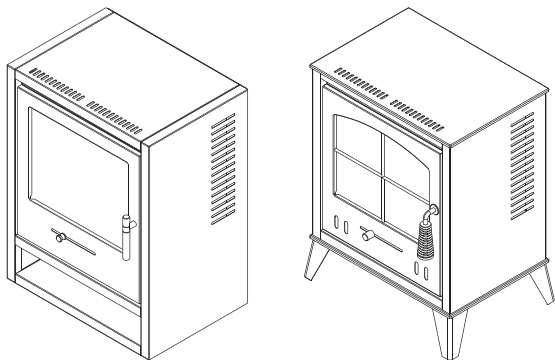

**Acest manual este destinat următoarelor modele:**

OKO S1	OKO S1-R	OKO S2	OKO S2-D	OKO S2-W	OKO S3
OKO S4	OKO S5	OKO S6	OKO S7	OKO S8	BEF0014
BEF0018	BEF0019	BEF0020	BEF0021	BEF0024	BEF0025
BEF0029	BEF0030	BEF0032	BEF0033	BEF0037	

**NU AȘEZĂȚI NIMIC în interiorul camerei arzătorului,  
adică Busteni Ceramici/Pietricele etc.**

Acest lucru va afecta fluxul de aer din interiorul camerei și va crea o  
flacăra nesigură și mai puțin controlată.

**Vă rugăm să citiți mai întâi manualul de utilizare și îngrijire furnizat împreună  
cu acest produs.**

[www.fireupcorporation.com/manual](http://www.fireupcorporation.com/manual)

## DISTANȚE FAȚĂ DE PERETE

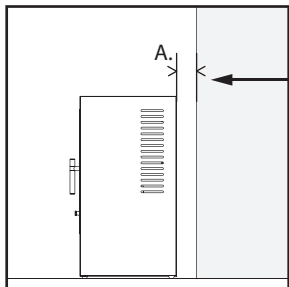

Distanța de la A

- Marmură/Piatră: > 5mm
- Lemn (inclusiv MDF și MFC): > 10mm
- Tapet: > 100mm

## DESCHIDEREA UȘII

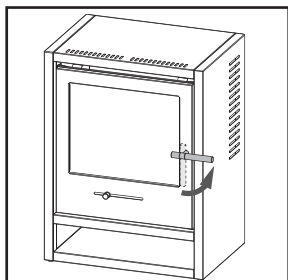

1. Pentru a deschide ușa, rotiți mânerul în sensul opus al acelor de ceasornic până în poziția orizontală.

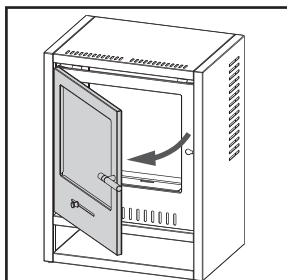

2. Odată ajuns în poziție, trageți ușa pentru a o deschide.

## ATENȚIE

Nu depozitați combustibil pe raftul de sub foc.

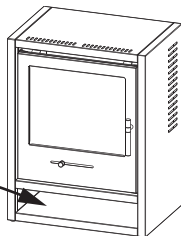

**IMPORTANT****MONTAREA TUBULUI DE ARAGAZ (dacă este cazul)****COMPATIBIL NUMAI CU TUBURI DE ARAGAZ DREAPTE SAU ÎNCLINATE ADAM****Piese furnizate**

2 x Plăci metalice

\*Imagini în scop ilustrativ

1. Asamblați insertul tubului de aragaz în formă de "X" și împingeți-l în partea de jos a tubului de aragaz.

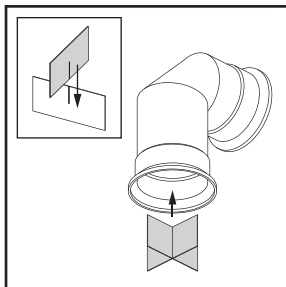

2. Așezați tubul de aragaz deasupra aragazului și împingeți tubul de aragaz în perete/panoul din spate.

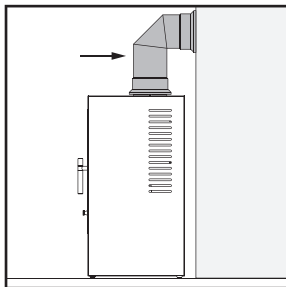

- ATENȚIE:** NU așezați nimic la mai puțin de 50 mm de partea din față a aragazului pentru a vă asigura că grilele de pe partea de sus a aragazului rămân libere.

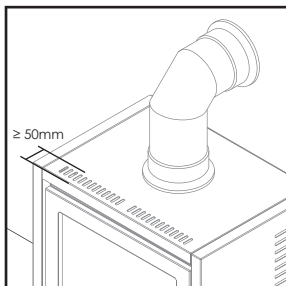

## MONTAREA MAGAZIEI DE LEMNE (furnizată separat)

\*Imagini în scop ilustrativ

- 1., Destinată numai produselor cu picioare. Pentru produse fără picioare, treceți direct la Pasul 2.

NOTĂ: SCOATEȚI ARZĂTORUL ÎNAINTE DE A AȘEZA ARAGAZUL PE SPATE

Așezați aragazul pe spate și scoateți cele 4 picioare ale aragazului folosind o șurubelniță.

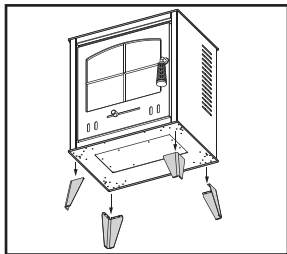

2. Poziționați magazia de lemne în locul dorit. Apoi, ridicați cu atenție aragazul și așezați-l pe magazie.

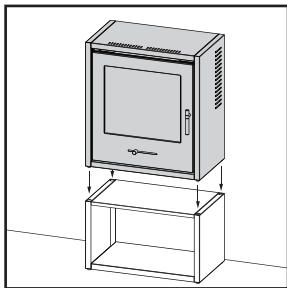
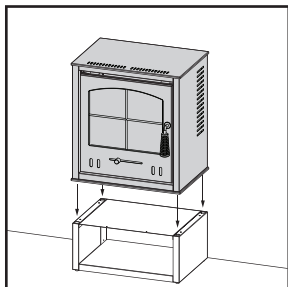
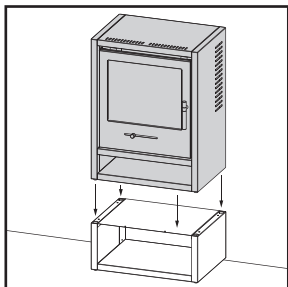

**AVERTISMENT!**

Nu ne asumăm responsabilitatea pentru orice pierdere, daune sau vătămare cauzată de instalații de focuri pe bază de bio-etanol, în afară de cele direct atribuibile unei execuții necorespunzătoare sau a materialelor folosite de noi în perioada de garanție. Instrucțiunile din acest manual sunt concepute pentru a completa cele definite de reglementările privind construcțiile, convențiile locale și orice alte măsuri de siguranță aplicabile cerute de lege în ceea ce privește siguranța împotriva incendiilor și nu trebuie utilizate izolat.

În timp, aspectul produsului se va deteriora datorită utilizării și dacă este păstrat în aer liber, acest lucru este natural și inevitabil, și nu suntem obligați să oferim reparații sau înlocuiri în cadrul garanției pentru daune cosmetice suferite în acest mod.

**GARANȚIE**

Pentru confortul dumneavoastră, nu este necesar să completați un formular și să ni-l returnați pentru a valida garanția. Cu toate acestea, vă rugăm să păstrați chitanța care va servi atât ca dovadă de cumpărare, cât și ca document de validare a garanției. Vă recomandăm să atașați chitanța la acest document.

Produsul dumneavoastră beneficiază de o garanție de 12 luni de la data primirii sale de către cumpărătorul original. Dacă produsul dumneavoastră nu funcționează conform specificațiilor din cauza unei execuții necorespunzătoare sau a materialelor în timpul perioadei de garanție, vom repara sau înlocui produsul. Vom decide discreționar dacă să oferim o reparație sau să furnizăm o înlocuire. Produsul nu va fi acoperit de garanție dacă a fost utilizat în mod necorespunzător, modificat sau alterat în vreun fel. În timp, aspectul produsului se va deteriora datorită utilizării și dacă este păstrat în aer liber, acest lucru este natural și inevitabil, și nu suntem obligați să oferim reparații sau înlocuiri în cadrul garanției pentru daune cosmetice suferite în acest mod.

Dacă produsul dumneavoastră se defectează în perioada de garanție, vă rugăm să vă asigurați că aveți la dispoziție toate documentele necesare, inclusiv dovada de cumpărare (chitanță sau factură cu numărul de serie, locația și data achiziției), precum și toate ambalajele originale nedeteriorate și broșurile etc. Vă recomandăm cu tărie să inspecțiați cu atenție produsul înainte de a fi utilizat sau instalat. Pentru detalii complete despre produs, consultați manualul de instrucțiuni care însoțește produsul. Vă sfătuim să citiți cu atenție acest manual în întregime și să-l păstrați pentru referințe viitoare.

Această garanție a produsului nu afectează drepturile legale ale dumneavoastră.

**LINIE DE AJUTOR PENTRU CLIENȚI**

 +44 (0) 3300 882 069

 [customer.support@firedupcorporation.com](mailto:customer.support@firedupcorporation.com)



[www.firedupcorporation.com](http://www.firedupcorporation.com)

Fired Up Corporation Ltd  
Fired Up Buildings  
HD1 3LF, UK

Fired Up Corporation  
(Ireland) Ltd  
71, D02 P593, Dublin